

OMRON

Empowering People Through Automation

オムロンは、人が生きるオートメーションでソーシャルニーズを創造しつづけ
個人の幸せと豊かな社会が両立する未来をつくります。ちょっとワクワクしませんか？

KYOTO MARATHON

京を走って
みんなを笑顔に



令和6年

2.18日

京都マラソン2024

メインコンセプト DO YOU KYOTO? マラソン / みんなが主役

大会公式プログラム
OFFICIAL PROGRAM

8:55 車いす競技スタート
9:00 マラソン・ペア駅伝スタート
15:00 終了

ご協力をお願いいたします
大会当日は
ノーマイカーデー





CW-X
Be a better you

株式会社ワコールは、CW-Xを通じて「スポーツに取り組むすべてのひと」を応援しています。

■CW-X 公式ホームページアドレス <https://www.cw-x.jp/>



目次 CONTENTS

大会概要	
大会スケジュール	1
ごあいさつ	2
大会役員名簿	6
実行委員会名簿	8
競技役員名簿	10
競技補助員名簿(高校生)	12
大会要項	14
マラソン競技注意事項	18
車いす競技注意事項	19
ペア駅伝競技注意事項	20
医療救護体制	
京都マラソンの医療救護体制	22
メインコンセプト	
メインコンセプト	23
大会情報	
応援大使	24
京都マラソン2024のトピックス	26
おこしやす広場(2月16日・17日)	30
スタート会場	36
全体コース図	38
沿道応援マップ	40
フィニッシュ会場	42
おつかれさま広場	44
参加者情報	
過去の大会データ	46
参加者データ	48
京都マラソン2024 参加者名簿	50
ボランティア	
大会を支えるボランティア	74
協賛・協力	
協力企業・団体	78
オフィシャルパートナー	80

大会スケジュール SCHEDULE

2月16日(金)・2月17日(土)	
2月16日(金)	11:30~20:00(最終入場)
2月17日(土)	10:30~19:00(最終入場)
●ランナー受付	
●おこしやす広場 みやこめっせ1階、3階	
2月18日(日)	
6:50	更衣室・更衣エリア開場
6:50~8:15	手荷物預け
8:00~8:44	ランナー整列
8:45	スタートセレモニー
8:55	車いす競技スタート
9:00	マラソン・ペア駅伝スタート
9:30	車いす競技表彰式
13:00	マラソン表彰式
15:00	マラソン・ペア駅伝終了
テレビ放送(予定)	
KBS京都	2月18日(日) 第1部 8:30~ 9:25
	第2部 12:30~13:25
	第3部 21:00~21:55
MBSテレビ	2月23日(金・祝) 9:55~10:55 (※変更の可能性があります)

大会開催の最終決定

災害や悪天候等による大会の開催可否は、大会当日(2月18日(日))に、下記のとおり発表します。

●大会公式サイト [京都マラソン2024](https://www.kyoto-marathon.com/) [検索](#)
<https://www.kyoto-marathon.com/> 5:00発表

●各社ラジオ

α-STATION(FM京都) FM89.4MHz 5:00放送
 KBS京都ラジオ AM1143KHz 6:10頃放送
 FM94.9MHz





大会会長
京都市長

門川 大作

全国、そして世界各地からお越しの16,000人のランナーの皆様、ようこそ京都へ！今大会で13回目の開催を迎える京都マラソンが皆様から愛され、早春の風物詩として定着してきたことを大変嬉しく思います。

長らく続いた新型コロナウイルス感染症を乗り越え、今大会からは、コロナ禍前と同様の規模で大会を開催します。開催にあたり、御尽力いただきました各団体・協賛企業・京都府警察の皆様、大会を力強く支えてくださるボランティア・スタッフの皆様、そして多大な御理解と御協力を賜っている市民の皆さんに、心から御礼申し上げます。

「DO YOU KYOTO?マラソン」大会当初からメインコンセプトに掲げております。「DO YOU KYOTO?」とは「環境にいいことしていますか?」という意味の合言葉であり、環境先進都市・京都にふさわしい大会として、環境に配慮した大会運営を積み重ねてまいりました。

今大会は、これまでからの取組に加え、脱プラスチックを目的とした紙製ファイルの使用やグッズ作成におけるエコ素材の使用、大会により生じた生ごみの飼料化など新たな取組にチャレンジしてまいります。

さて、京都マラソンのコースは、嵐山・渡月橋を眺めながら糺原堤を走り、平安の昔より景勝地として栄えた「きぬかけの路」、京都府立植物園、鴨川、京都御所など、コース上に展開する歴史、文化、自然とまちの調和を肌で感じていただけるもの。また、7つの世界遺産を巡ることのできる京都ならではの大会でもあります。

昨年3月には、文化庁が京都に移転され、京都が名実ともに「日本の文化の都」となりました。この地で開催される本大会を通じて、多くの人々の心が通い、そして世界の人々の幸せと平和、健康にも貢献できればと思います。

結びに、ランナーの皆様のご健闘、並びに全ての関係者の皆様の御健勝と御多幸を心から祈念いたしますとともに、京都マラソンが走る人・支える人・応援する人「みんなが主役」の大会となるよう、全力を尽くしてまいります。



大会副会長
京都陸上競技協会会長

河野 智

「京都マラソン2024」が多くの皆さまのご協力により開催できますこと、主催者の一人として心から御礼申し上げます。

2012年にはじめて開催された「京都マラソン」が、新型コロナウイルス感染症を乗り越え、今大会で13回目の開催を迎え、国内外から約16,000人のランナーが集う大会となりましたことを、大変嬉しく感じております。

京都のロードレース開催の歴史は古く、「駅伝発祥の地」である京都では、「全国高校駅伝」、「全国都道府県対抗女子駅伝」、「全国車いす駅伝」など、国民的な冬の風物詩ともなっているロードレースが数多く開催されております。

本マラソンについても、そうした歴史あるロードレースに負けないよう、参加される皆さまに、仁和寺や龍安寺をはじめとする7つの世界文化遺産をめぐり、送り火の五山すべてを眺望いただくことで、歴史、文化と山紫水明のまち・京都を肌で存分に感じていただけるコースとなっています。美しいだけでなく起伏に富んだコースではありますが、途切れることのない沿道からの応援や、ランナーをもてなす多くのボランティア・スタッフの存在は、ランナーの皆さまに大きな力を与えてくれるとともに、温かな記憶となって皆さまの心に残り続けることと思います。ランナーの皆さまにおかれましては、体調を万全に整え、日頃の練習成果を存分に発揮され、本大会を余すところなく満喫されますことを心から願っております。

今大会は「みんなが主役」をメインコンセプトに掲げ開催いたします。ランナーを支えていただくボランティアの皆さまや、沿道から応援される皆さま、本大会に関係するすべての皆さまにも、京都マラソンの魅力を一層感じていただけるよう、主催者として運営の充実に努めてまいります。

結びになりましたが、「京都マラソン2024」の開催にあたり、様々なご支援・ご協力をいただきました市民の皆さま、各種団体の皆さまをはじめ、ご支援を頂きました事業者の皆さま、関係者の皆さまに心から感謝申し上げます。



大会特別顧問
京都府知事

西脇 隆俊

京都マラソン2024が本年も盛大に開催されますことをお祝い申し上げますとともに、早春の古都京都にお越しいただきました皆様を心から歓迎いたします。

五山を望みながら世界文化遺産をはじめとする数々の観光名所を巡り、植物園や鴨川のほとりなど美しい自然を感じながら平安神宮へゴールを目指すという、まさに京都の魅力を満喫できる本大会は、今や冬の京都を象徴する風物詩の1つとなっております。本大会の開催にご尽力いただきました関係の皆様をはじめ、大会運営に多大な御協力をいただいております多くのボランティアの皆様の御熱意と努力に心から敬意を表します。

ランナーの皆様におかれましては、日頃の練習の成果を遺憾なく発揮され、沿道の声援などを力にしてゴールを目指していただくことを願っております。また、レース後は古都京都の魅力を心おきなく御堪能いただければと思います。

昨年は、世界陸上選手権大会や杭州アジア大会の陸上競技で、多くの日本代表選手が活躍され、我々に歓喜と感動を与えてくれたことは記憶に新しいところですが、いよいよ今年はフランス・パリにおいてオリンピック・パラリンピック競技大会が開催され、マラソンやトラック中長距離種目などの競技での日本人代表選手の活躍に注目が集まっております。

また、2025年には大阪・関西万博、2027年には世界最大級の生涯スポーツの祭典である「ワールドマスターズゲームズ関西」が開催されます。ランナーをはじめ関係の皆様におかれましては、是非ともこうした催しに御参加いただくとともに、本大会を契機に更なる飛躍をされることを御期待申し上げます。

結びに、参加される全てのランナーの御健闘を心からお祈り申し上げますとともに、本大会が京都の魅力を国内外に発信する場として、ますます発展することを祈念いたします。



大会特別顧問
京都商工会議所会頭

塚本 能交

梅のつぼみがほころびはじめる頃、都大路に春の訪れを告げる大会として「京都マラソン」が盛大に行われますことを、心よりお慶び申し上げます。また、京都のみならず国内外からお越しになるランナーを歓迎致しますとともに、主催者をはじめ、地域のスタッフやボランティアの方々など、ご関係者の皆様に対しまして心より敬意を表します。

京都マラソンは、2012年の開催以降、これまで15万人を超えるランナーを迎え、全国高校駅伝や都道府県対抗女子駅伝に並ぶ市民に愛されるロードレースとして、全国的にも知られる大会となりました。駅伝発祥の地で開催される本大会が、今では早春の恒例行事として親しまれていることを誠に喜ばしく思っております。

新型コロナウイルス感染症の5類への移行や、制限のない祇園祭の開催など、私たちは元の生活を取り戻しつつある中、スポーツ界においても、インターハイや世界大会の声出し応援が復活して開催されるなど、心置きなく楽しめる環境が整ってまいりました。「京都マラソン2024」大会でも、おこしやす広場が復活し、京都らしいおもてなしで大会を盛り上げられることと存じます。

ランナーの皆様におかれましては、体調管理を万全にさせていただいたうえで、沿道からの声援を追い風に、京都ならではの風光明媚なコースで、日頃の鍛錬の成果を存分に発揮して頂きたいと思っております。

京都マラソンをはじめスポーツイベントは、他地域からのお客様をお迎えするだけでなく世代を超えて地域の人々が楽しむことが出来るものであり、京都の街に更なる活気をもたらすことと大いに期待しています。本所といたしましても、京都市をはじめ多くの関係団体と協力し、スポーツを通じた京都の活性化に努めてまいりたいと考えております。

結びに、今大会のご盛会をお祈り申し上げますとともに、皆さまにとりまして、思い出深い大会となりますことを心より祈念致します。



大会顧問
京都市体育振興会連合会会長

香川史朗

「京都マラソン2024」を多くの皆様方のお力添えの下、盛大に開催できますことを、大変嬉しく思います。市民の皆様をはじめ、日本全国、そして世界各国から京都へお越しになる多くのランナーの皆様を、心から歓迎申し上げます。

さて、私ども京都市体育振興会連合会は、昭和28年に、全国に類のない地域の市民生活に根ざしたスポーツボランティア組織として発足いたしました。今年度で70周年を迎える体育振興会は毎年ボランティアとして参加させていただいており、今大会も、約2,300名がボランティアとして参画し、大会の一翼を担わせさせていただいております。京都マラソンに携わるすべての方と心一つにして、大会を大いに盛り上げてまいりたいと存じます。

ランナーの皆様には京都の歴史ある建物と名所・旧跡を巡るこのコースを存分にお楽しみいただくと共に、この舞台で日頃の練習の成果を存分に発揮し、最後まで走り抜かれることを願っております。古都の風を肌で感じながら完走された時には、この上ない達成感を得られることかと存じます。また、ボランティアとして大会を支えていただく皆様方、沿道でランナーを応援される皆様方におかれましても、寒さを吹き飛ばす温かいサポートと熱い声援を期待しております。

結びに、ランナーの皆様の健闘と今大会がたくさんの感動を与えてくれる素晴らしい大会となることを心から祈念するとともに、大会運営を支えていただきますボランティア並びにスタッフの皆様をはじめとする関係者の皆様の多大な御協力・御尽力に改めて厚く御礼申し上げます。



大会顧問
京都市会議長

西村義直

「京都マラソン 2024」が、本年も盛大に開催されますことを、京都市会を代表してお祝い申し上げますとともに、16,000人ものランナーの皆様をはじめ、国内外からお集まりの多くの皆様を心から歓迎いたします。

ランナーの皆様におかれましては、寒さが一段と厳しい時期でありますので、体調には十分御留意いただき、日々の練習の成果を存分に発揮されますとともに、三山に囲まれた豊かな自然と、7つの世界遺産をはじめ、数多くの観光名所、歴史ある美しい町並みなど、京都ならではの魅力溢れるコースを堪能していただき、それぞれの目標の達成に向けて、都大路を駆け抜けていただきたいと思います。

ボランティア・スタッフや沿道の応援の皆様には、御支援・御協力に感謝申し上げますとともに、温かい声援ときめ細やかなサポートで、ランナーの完走を後押しいただきますようお願い申し上げます。

さて、2024年パリオリンピック・パラリンピックや2027年「ワールドマスターズゲームズ関西」の開催を控え、スポーツに対する注目がより一層高まる中、人と人との繋がりを通じて、国際的な親善を深め、友好関係をなくむ「スポーツの力」に大きな期待が寄せられるところで。

本大会におきましても、大会に関わる全ての方が、大会メインコンセプトの一つである「みんなが主役」となり、互いを尊重しながら、他者との交流や絆を深めることにより、活力ある共生社会の推進に寄与する素晴らしい大会となりますことを御期待申し上げます。

京都市会といたしましても、スポーツを通じて健全な心と身体をはぐくみ、誰もがいきいきと暮らせる活力あふれるまちづくりに、なお一層の努力を重ねてまいります。

結びに、大会運営に当たり多大な御尽力を賜りました多くの関係者の皆様方に対し、深く敬意を表し、感謝を申し上げますとともに、本大会の御成功とますますの御発展を心からお祈り申し上げます。



オムロン株式会社 代表取締役社長

辻永順太

今年も「京都マラソン2024」が盛大に開催されること、心からお祝い申し上げます。京都マラソンは、数ある市民マラソン大会の中でも、美しい景色や数々の世界遺産など、歴史的な名所が織りなす舞台で行われる、素晴らしい大会です。

昨年にはコロナ禍による行動制限が解除されたことに伴い、京都にも多くの人々が訪れ、従来の活気が戻ってきました。そのような中、今年の大会コンセプトには、従来からの「DO YOU KYOTO? マラソン」に加え、新たに「みんなが主役」が加わりました。これにより、これまで以上に、ランナーはもちろん、ボランティアの皆さんや沿道で応援をする人々、そしてこの大会を成功に導くためにご尽力いただいている関係者の皆様など、京都マラソンに携わる全ての方々が主役として輝く大会になりました。さらには、全国各地から集まった老若男女のランナー、車いすランナーはもとより、海外からのエントリーも増えており、ダイバーシティに富んだ大会となっています。また、従来より京都マラソンは、サステナビリティを意識した大会としても注目を集めています。マイカップ、マイボトルでの給水や、カーボンオフセットの実施など、環境に配慮した数々の取り組みは、まさに環境先進都市である京都を象徴した大会です。

このダイバーシティと環境への取り組みは、持続可能な未来の社会を実現するために必要不可欠です。これは、オムロンが2030年をゴールとする長期ビジョン、Shaping the Future 2030で目指す取り組みとも重なります。オムロンは、多様な人財が能力を発揮することで、「社会のサステナビリティ」と「オムロンのサステナビリティ」を両立させ、よりよい社会の実現に貢献することを目指しています。昨年オムロンは、私をはじめ新たな経営体制へと生まれ変わりましたが、よりよい社会を目指す使命に変わりはありません。これからも先人からのバトンをしっかりと受け継ぎ、使命を果たしていく所存です。

結びに、ランナーの皆さんが安全に、そして安心して大会に参加できる環境を整えるために多大な努力と貢献をいただいた、関係者の皆様に心からお礼申し上げます。皆様の想いがランナーをはじめとするすべての参加者に届き、「京都マラソン2024」が、「みんなが主役」として輝く、素晴らしい大会となることを、心よりお祈り申し上げます。



株式会社ワコール 代表取締役 社長執行役員

以西隆介

今年も、京都の美しく歴史ある街をランナーが駆け抜ける「京都マラソン2024」が盛大に開催されますことを、心からお慶び申し上げます。初心者や高齢者までより多くの方々にご参加いただき、マラソンへの興味関心や健康意識を高める機会となることを願い、開催地の地元企業として、引き続き大会をサポートしてまいります。

京都マラソンの醍醐味は、世界文化遺産にも指定される数多くの寺社仏閣をはじめ、歴史と伝統に培われた名所旧跡を走り抜けるコースにあると思います。出走される皆様には、1200年の歴史に育まれた古都の息吹を感じながら完走を目指していただきたいと思います。

弊社はここ京都に生まれ、1946年に創業して以来、皆様に支えられながら事業を展開してまいりました。私たちは「世界中のあらゆる人々の豊かな生活に貢献する」「画一的な外見美ではなく、内面も含めた自分らしさの実現をお手伝いする」というミッションをもとに、いつの時代も変わらず下着を中心に新しい価値を創造し続けております。

1991年より発売したコンディショニングウェア「CW-X（シー・ダブリュー・エックス）」はアスリートだけでなく、カラダを動かす全ての人々のコンディショニングをサポートするブランドであり、京都マラソンでも多くのランナーの方々にご愛用いただいております。機能性スポーツタイツをはじめ、女性に向けて「ゆれ・ズレ・汗」といったスポーツ特有の不快感を軽減する「スポーツゆれケアブラ」を発売し好評をいただいております。

これからもお客様に寄り添い、暮らしやこころをより豊かで快適にする商品やサービスを開発し、提供していきたいと考えております。

結びに、大会関係者をはじめ、多くの方々のご尽力とご支援に感謝いたしますとともに、「京都マラソン2024」のご成功とご発展を心からお祈り申し上げます。

役職名	団体名・職名	氏名 (敬称略)
特別顧問	京都府知事	西脇 隆俊
	京都商工会議所会頭	塚本 能交
顧問	京都市会議長	西村 義直
	京都市会副議長	平山よしかず
	AIMS(国際マラソン・ディスタンスレース協会)名誉会長	帖佐 寛章
	京都市体育振興会連合会会長	香川 史朗
	公益財団法人京都市スポーツ協会会長	松井 道宣
	一般社団法人京都府医師会会長	
	京都市市政協力委員連絡協議会代表幹事	村井 信夫
	公益社団法人京都市観光協会会長	田中 誠二
	京都商店連盟会長	宇津 克美
	株式会社京都新聞社代表取締役社長	大西 祐資
	株式会社京都放送代表取締役社長	細井 俊介
	株式会社エフエム京都代表取締役社長	杉本 雅士
	日本放送協会京都放送局長	藤澤 浩一
	会長	京都市長
一般財団法人京都陸上競技協会会長		二之湯 智
副会長	一般財団法人京都陸上競技協会副会長	片岡 宏二
	一般財団法人京都陸上競技協会副会長	岡野 路子
	一般財団法人京都陸上競技協会副会長	谷口 治子
	京都市スポーツ推進指導員会委員長	吉田 享司
委員	一般社団法人京都障害者スポーツ振興会会長	川端 一彰
	京都市公営企業管理者(交通局長)	北村 信幸
	京都市公営企業管理者(上下水道局長)	吉川 雅則
	京都市教育長	稲田 新吾
	京都市観光政策監	土橋 聡憲
	京都市環境政策局長	善積 強
	京都市行財政局長	西村 健
	京都市総合企画局長	結城 実照
	京都市文化市民局長	山本ひとみ
	京都市文化市民局スポーツ担当局長	梅澤 優司
	京都市産業観光局長	石田 洋也
	京都市保健福祉局長	安部 康則
	京都市子ども若者はぐくみ局長	福井 弘
	京都市都市計画局長	竹内 重貴
	京都市建設局長	古川 真文
	京都市消防局長	井上 元次
	京都市会事務局長	山田 聡
	京都市選挙管理委員会事務局長	松浦 卓也
	京都市監査事務局長	志渡澤祥宏
	京都市人事委員会事務局長	牧 敬二
	京都市北区長	川妻 聖枝
	京都市上京区长	原 真弓
	京都市左京区长	森元 正純
	京都市中京区长	川端 昌和
	京都市東山区長	中西 朋子
	京都市山科区长	横井 雅史
	京都市下京区长	山本 亘
	京都市南区長	並川 哲男
	京都市右京区长	人見早知子
	京都市西京区长	三科 卓巳
	京都市洛西担当区长	山中かおり
	京都市伏見区长	上田 純子
	京都市深草担当区长	北條 昌代
	京都市醍醐担当区长	横山 克久



京野菜

ほんまもんの

冬の旬をおあがりやす。

京野菜は、肥沃な土壌と豊かな水源、農家さんの高い栽培技術により育まれた京都の伝統野菜です。寒い季節に身体と心を温めてくれる京野菜で、ご家庭の食卓に彩りを添えてください。

役職名	団体名・職名	氏名 (敬称略)		
委員長	一般財団法人京都陸上競技協会副会長	伊東 輝雄		
副委員長	京都市副市長	吉田良比呂		
	京都市体育振興会連合会副会長	長島 正一		
委員	体育関係	一般財団法人京都陸上競技協会理事	西村 慶治	
		一般財団法人京都陸上競技協会副理事長	宮崎 幹也	
		一般財団法人京都陸上競技協会副理事長	松谷 健司	
		京都市体育振興会連合会副会長	小巻 實司	
		京都市体育振興会連合会副会長	土手 幹夫	
		公益財団法人京都市スポーツ協会副会長	藤井 透	
		一般社団法人京都障害者スポーツ振興会副会長	坂野 晴男	
		京都市スポーツ推進指導員副委員長	大石 宜男	
		京都ランニング連合会会長	古野 修	
		関係機関	京都府文化生活部理事(スポーツ振興課長事務取扱)	村井 伸也
			京都商工会議所産業振興部長	永田美穂子
一般社団法人京都府医師会理事	市田 哲郎			
公益社団法人京都市観光協会事務局長	土居 里枝			
京都商店連盟事務局長	古川 泰司			
報道機関	株式会社京都新聞COM事業推進局長	石徳 和彦		
	株式会社京都放送取締役	砂田 和寛		
	株式会社エフエム京都メディア推進局長	堀 秀和		
	日本放送協会京都放送局コンテンツセンター長	日比野和雅		
京都市	京都市文化市民局スポーツ担当局長	梅澤 優司		
	京都市環境政策局環境企画部長	樹下 康治		
	京都市行財政局総務部長	伊藤 誠司		
	京都市総合企画局総合政策室長	板原 征輝		
	京都市文化市民局地域自治推進室長	長谷川秀司		
	京都市文化市民局市民スポーツ振興室長	平松 謙一		
	京都市産業観光局産業企画室長	松下 重志		
	京都市保健福祉局保健福祉部長	八代 康弘		
	京都市子ども若者はぐくみ局はぐくみ創造推進室長	寺澤 昌人		
	京都市都市計画局歩くまち京都推進室長	大岸 將志		
	京都市建設局土木管理部長	藤谷 剛		
	京都市消防局警防部長	吉村 経樹		
	京都市交通局自動車部長	西山 真司		
	京都市上下水道局総務部長	中野 晋		
	京都市教育委員会事務局総務部長	榎木 章人		
	京都市北区副区長	鍵村 勝人		
	京都市上京区副区長	出嶋 恵理		
	京都市左京区副区長	船木 康司		
	京都市中京区副区長	浅井 雅英		
	京都市右京区副区長	坂井良太郎		
京都市西京区副区長	橋本 悟			
監事	一般社団法人京都銀行協会専務理事	中村 健児		
	岡本会計事務所所長	岡本 正		

世界へ。 世界から。



SAGAWA

競技役員名簿

総務	面村慶治				
総務員	伊東輝雄	岡西秀明	高木剛友	中 康匡(兼)	福田晴也
	長屋敏弘	宮崎幹也	中村武司(兼)	辻 彰彦	児玉貢士
技術総務	刃込英昭(兼)	片岡真澄	渡邊為彦	坂本直史(兼)	松木良平(兼)
ジュリー	松谷健司	徳廣 剛			
審判長	佐竹敏之<マラソン・駅伝>				
スターター	門川大作市長				
アナウンサー	(主)西田俊博				
大型スクリーン係	(主)栢木恵子				
記録情報処理係	(主)佐藤 彰				
先導自転車	植物園 小谷昌宏(兼)				
移動監察(車両)	(主)深尾 彰				
移動監察(自転車)	(主)青田修一				
	山中 駿	川崎健太郎	青柳 佑		
出発係	(主)小崎亜弥(兼)				
	金田健志郎	松浦優夏	辻 典子	来間美月	
	土居郁夫	岡本雅文	敷内あゆみ	秋山柊二	池田未來
	張 正子	富田健司	松崎碧梨	木村亜弥	田中希空
	佐藤喜美子	谷口弘明	榎本樹羅	高川龍玄	畑中常似
	中川博文	高橋秀樹	室月里莉花	柴田怜人	金 華鈴
気象係	(主)阪田忠司<スタート地点>				
スタート衣類回収係	(主)岡本潤子				
用器具係(スタート地点)	(主)宮原泰隆				
	※ 木田伸彦	古川 豊(兼)	上田元司(兼)	小谷昌宏(兼)	
用器具兼気象係(フィニッシュ地点)	(主)上田元司(兼)				
医師・医務	(主)中 康匡(兼)				
トレーナー(追尾バス)	(主)澤田 規				
トレーナー(フィニッシュ)	(主)和田篤紘				
フィニッシュ地点審判員	(主)澤田安之				
表彰誘導係	(主)谷口治子				
表彰係	(主)片山妙子				
報道係	(主)相模浩史				
役員兼補助員係(西京極)	(主)前川敦彦				
役員兼補助員係(めっせB1F)	(主)木岡直子				

<ベア駅伝>					
西京極:競技者係(受付)	(主)中村悦子	中村伊予子	遠藤由姬衣		
植物園:中継所審判員	(主)中村和寛	千坂幸雄	永濱敏之	田中信秋	塩見清一
	笠井裕代	玉垣光紹	小谷憲司	橋本佳子	藤原英一
	山内英子	田中悟志			田中一郎
					橋本佳子(兼)

<車いす競技>					
車いす競技出発担当	(主)小崎亜弥(兼)				
フィニッシュ審判員	(主)中澤賢一				
(第1時間制限関門兼務)	坪井則子	関本卓男	岩崎盛雄	森永正幸	遠藤 毅
	※表彰関係兼務	白波瀬和彦	中川快斗	越智純子	鶴尾直広
		美馬勝博			須田まつみ

<計時関門役員>					
5km関門:森原堤	(主)山口正幸	金子みずす	25km関門:下鴨本通北山南	(主)吉崎一弘	谷岡 亮
10km関門:鳴滝支援学校前	(主)竹下宗樹	森本政良	30km関門:河川敷:出雲路橋北	(主)林 正晴	渡邊陽介
15km関門:船岡山	(主)野瀬井常樹	白波瀬正樹	35km関門:河原町御池北	(主)西上雅史	川崎太翔
20km関門:加茂街道上賀茂橋	(主)白谷嘉一	坂口昇大	40km関門:今出川通百万遍東	(主)本田孝造	長棟秀之
中間地点:北山駅前	(主)川村隆行	光野稔也			

<時間制限関門>					
第1関門:清滝道三条(嵐山)	(主)中澤賢一	関本卓男	岩崎盛雄	森永正幸	遠藤 毅
第2関門:一条山越	(主)森田哲也	中川清人	大槻三恵	平田勇樹	松田千夏
第3関門:立命館大学前	(主)竹下雄策	藤原かよ	小山祐未	今井颯也	望月大生
第4関門:西賀茂橋西詰	(主)高橋尚義	谷口正郎	細見和生	西住裕高	上戸一真
第5関門:下鴨中通北山(復路)	(主)仲井裕子	長柄俊治	関本寿一	植松幸夫	山根吉人
第6関門:荒神橋西詰北(河川敷)	(主)岡井和夫	山口 洋	柴田和昌	小室一生	松井健輔
第7関門:市役所北	(主)藤木良夫	堀口康博	岩本翔太	長谷川大智	中村憲太郎
第8関門:東山近衛	(主)古川 晃	杉本 蓮	川瀬稔己	萩野 俊	小林泰輔

<関門バス輸送係>	(主)冬木裕美	嶋津 萌			
第1関門	(主)東 宏喜				
第2関門	(主)山田有亮	稲田翔永	田中寿芽		
第3関門	(主)木田峰司	村田真一朗	中井翔太		
第4関門	(主)桃井 徹	高橋萌々子	西込珠輝菜	岩城結太	
第5関門	(主)山本玲緒奈	武井夢叶	東 大樹	川井鳳雅	市川 隼
<予備車>	(主)江原吉信	金谷奈々実	飯島嘉恵		
第6関門	(主)金子喜三好	中芝美玖	三好紗椰		
第7関門	(主)岡波雅仁	新保 歩	篠田佳奈	齋藤虹香	平松 藍
第8関門	(主)田村廣嗣	小野寺萌華	神谷 輝	有村美寿々	

<横断対策:島方式>					
仁和寺東	(主)関 喜多	永塚則昭	北野員豊	向井成美	小牧智明
龍安寺前	(主)大倉直也	森下耕太郎	安田隆利	大倉優歌	奥野幸子
西大路わら天神前	(主)明田忠弘	加地一彦	西垣真史	上野元彦	坂本好宏
西大路金閣寺前	(主)高岡悠一	白須重孝	市川洋子	藤原義幸	高橋奏乃
	柴田さくら				井上晃汰
					森田えん
					中西一平
					国本陽菜

千本北大路	(主)塩田明信	志水 護	谷内輝美	茨木貴史	粟 愛華	寺村凜平	西濱 充
北山通船岡東	(主)平林史考	和田 正	木村憲二	森下広明	中山佐喜雄	安達淑子	小長谷恵子
御園橋通大宮	(主)松見 浩	阪本 誠	本城宗久	川戸 学	道家敏美	野崎景勝	中谷優斗
府立植物園北山門噴水前	(主)中村 正	柴田博冬菜	宮垣有希	濱田蒼生	山口大凱	末盛 巧	服部 隼
	宮内涼子	国廣汐音					平井優透

府立植物園温室前	(主)太田裕久	大澤歩佳	飯塚翔平	新本寛紀	三越匠真	奥谷拓征	柳原さくら	谷本 琳
	岡本直旗	堂前咲希						

河川敷丸太町橋北	(主)下泉 太	井上豊一	坂本 尊	秋山祐衣	米山竜也	林 千夏	田中亚周	幸田稔也
河原町丸太町	(主)関 隆宏	(副)富田真生	森 七海	佐野裕大	藤井彩葉	高木彩瑛	塩谷美和	竹下浩平
	矢守遼平	野田礼人	大久保慧輝	友久実咲	北村菜瑛彩	橋田大輝	加藤 廉	金山敬祐
	小西陽太	木下真一	谷口真貴	大庭侑也	田中秀明	元屋拓巳	今村奏斗	出雲凜己
	高見俊樹	堀/内駿登	藤井清寧	小倉優羽	野奇七菜子	前田修治	成田啓史	河本瑞華

東一条通	(主)飛田政司	土肥義徳	須野正文	成田賢信	前田修治	成田啓史	河本瑞華	佐藤優大
	伊藤大輝	佐藤小花	須賀田陽	高木隆誠	山崎恵澄	北島正裕		

東山近衛通	(主)鈴鹿健一	森田朝彦	岡崎秀稔	高木隆誠	川口大輝	辻田幸輝	鈴木優一郎	内海師童
	白糸晟也	高橋拓夢	三柳遥暉	中村 寛	郷 颯冴	磯淵圭一郎	内田大貴	

<走路監察員>					
マラソングート前	(主)中山 均	山腰紀一	松本芳己	下鴨中通北山	(主)第5関門兼務
五条体育館前	(主)天野正英	高木良春	北 敏男	北山下鴨本通	(主)福原正訓
葛野大路五条	(主)木村晃之	中村雄策	清水 孝	北山通折返し	(主)藤本就一
葛野大路四条	(主)由里覚造	三ツ石彩夏	山本さくら	下鴨本通折返し	(主)男澤和則
梅津段町東	(主)清水 進	青木恒文	岡村健佑	北山通植物園入口	(主)田邊良夫
萩原堤四条(松尾橋東詰)	(主)長谷川武史	江口一憲	森野正邦	植物園中継所誘導	(主)山口義裕
萩原堤三条	(主)竹岡博幸	十倉孝之		北山通植物園出口	(主)小長谷道仁
清滝道三条	(主)第1関門兼務			北大路橋北河川敷移行	(主)福井英次
清滝道丸太町	(主)石橋佑介	佐々木憲彦	江川翔也	北大路橋北河川敷	(主)吉岡亮典
清滝道一条	(主)奥村 稔	田淵加奈	藤田 学	賀茂大橋南河川敷	(主)清水克則
一条山越	(主)第2関門兼務			丸太町橋西詰	(主)兼田隆生
福王子	(主)三原康雄	川瀬恵子	藤田朋久		高野夕奈
木辻馬代	(主)細見育雄	野々垣克哉	植村典正		
小松原北町	(主)尾池允嘉	坂本 強	宮本 充	川端丸太町	(主)芝田 実
平野神社前	(主)木下和浩	馬田賢二	森本直樹	河原町丸太町	(主)糸岡成朗
衣笠御所ノ内	(主)森 啓佑	森 統真	大槻寛史	烏丸丸太町折返し	(主)初代哲夫
千本北大路	(主)梅原信哉	片岡英晃	三本木徹	市役所前	(主)齊藤 隆
北大路今宮門前	(主)森本貴之	中澤香代子	田中克典		井上唯都
今宮神社前	(主)高野修一	斎藤里紗		川端東一条	(主)矢野明英
船岡東今宮通	(主)山田裕之	小西暢子		東山東一条	(主)西村二郎
船岡東御園橋通	(主)村上正英	西馬晴美		百万遍	(主)富田良一
御園橋西詰	(主)梅田匡純	山添弘人		今出川折返し(銀閣寺)	(主)高野喜博
	藤原朱李			東山冷泉	(主)高橋利一
	(主)第4関門兼務			疏水浜冷泉	(主)木村 仁
西賀茂橋西詰	(主)新井秀徳	山本 忍	家谷美穂子	平安神宮前	(主)田華 茂
西賀茂橋東詰	(主)榊原正明	杉山跳馬	富田悠斗		
御園橋東詰~西詰	永野 嶺				
	(主)伊藤雄彦	八尾藍麻	松本太良		
北山大橋西詰	福西伸哉				

福王子	(主)梅原信哉	片岡英晃	三本木徹		
木辻馬代	(主)森本貴之	中澤香代子	田中克典		
小松原北町	(主)高野修一	斎藤里紗			
平野神社前	(主)山田裕之	小西暢子			
衣笠御所ノ内	(主)村上正英	西馬晴美			
千本北大路	(主)梅田匡純	山添弘人			
北大路今宮門前	藤原朱李				
今宮神社前	(主)第4関門兼務				
船岡東今宮通	(主)新井秀徳	山本 忍	家谷美穂子	坪倉弘政	
船岡東御園橋通	(主)榊原正明	杉山跳馬	富田悠斗	内藤 想	
御園橋西詰	永野 嶺				
	(主)伊藤雄彦	八尾藍麻	松本太良	挟間夢翔	

川端東一条	(主)芝田 実	石田大河	中嶋大遥		
東山東一条	(主)糸岡成朗	木田直歩	木山莉那		杉江奈月
百万遍	(主)初代哲夫	河島光佑	栗林佑里		
今出川折返し(銀閣寺)	(主)齊藤 隆	末国延寿	刀根麻湖		市瀬俊介
	井上唯都				
川端東一条	(主)矢野明英	藤岡愛唯	梅本直明	岡 稚菜	
東山東一条	(主)西村二郎	濱口十二	福島真菜	岡崎 陸	
百万遍	(主)富田良一	植木昭人	小松芽生	小松芽生	
今出川折返し(銀閣寺)	(主)高野喜博	浪花良喜	無藤 駿	富田彩花	
東山冷泉	(主)高橋利一	望月輝良	加藤千晶	川崎麻衣	
疏水浜冷泉	(主)木村 仁	井上 進	古田優輝	松田芽依	
平安神宮前	(主)田華 茂	水野文男	水田陸斗	井出美聡	

- **大会名称**
京都マラソン2024
- **主催**
京都市、一般財団法人京都陸上競技協会
- **共催**
京都市体育振興会連合会、京都新聞、KBS京都、α-STATION
- **企画・運営**
京都マラソン実行委員会
- **主管**
一般財団法人京都陸上競技協会
- **特別協賛**
オムロン株式会社、株式会社ワコール
- **協賛**
株式会社三菱UFJ銀行、JAグループ京都、佐川急便株式会社、株式会社セレマ、大塚製薬株式会社、株式会社フォトフリエイト、佐川印刷株式会社、第一生命保険株式会社、東急不動産ホールディングス株式会社、株式会社島津製作所、サントリーフーズ株式会社、日新電機株式会社、丸大食品株式会社、京都大原記念病院グループ、京都信用金庫、京都中央信用金庫、株式会社京都銀行、ゆう薬局グループ、JR西日本京都グループ、株式会社中省鉄螺製作所、ワタキューホールディングス株式会社、NEC、三菱UFJモルガン・スタンレー証券株式会社、スターツコーポレーション株式会社、株式会社ロマンライフ、株式会社片岡製作所、株式会社城山ホールディングス、スポーツミツハシ、株式会社美十、中野物産株式会社
- **運営協力**
一般社団法人京都障害者スポーツ振興会、京都市スポーツ推進指導員会、一般社団法人京都府医師会、一般社団法人京都私立病院協会、地方独立行政法人京都市立病院機構、公益社団法人京都府看護協会、京都府救急救命士会、京都橘大学、明治国際医療大学、京都市地域女性連合会、京都ランニング連合会
- **後援**
AIMS (国際マラソン・ディスタンスレース協会)、公益財団法人日本陸上競技連盟、スポーツ庁、観光庁、京都府、京都府教育委員会、京都市教育委員会、京都商工会議所、公益財団法人京都市スポーツ協会、公益財団法人京都文化交流コンベンションビューロー、公益社団法人京都市観光協会、京都商店連盟、NHK京都放送局、MBSテレビ、朝日新聞京都総局、毎日新聞京都支局、読売新聞京都総局、産経新聞社京都総局、日本経済新聞社京都支社、共同通信社京都支局、時事通信社京都総局、J:COM 京都みやびじょん
- **種目**
1. マラソン (42.195km) ①登録 (日本陸連登録競技者) ②一般
2. ペア駅伝 (1区: 27.6km、2区: 14.6km)
3. 車いす競技 (6.1km)
- **開催日時**
令和6年 (2024年) 2月18日 (日曜日)
8:55 車いす競技スタート
9:00 マラソン・ペア駅伝スタート
15:00 マラソン・ペア駅伝終了
- **定員**
1. マラソン 16,000名
2. ペア駅伝 200組400名
3. 車いす競技 20名 ※主催者が推薦するランナー等を含む。

- **制限時間**
マラソン・ペア駅伝 6時間
※制限時間は号砲を基準とする。
- **時間制限関門**
交通・警備、競技運営上、時間制限関門を設ける。関門以外においても著しく遅れた場合は、競技を中止させることができる。
- **競技コース**
1. マラソン・ペア駅伝
たけびしスタジアム京都 (西京極総合運動公園内) をスタートし、平安神宮前にフィニッシュするコース (日本陸上競技連盟、ワールドアスレティックス及びAIMS (国際マラソン・ディスタンスレース協会) 公認コース)
※ペア駅伝は府立植物園内を中継点とする。
2. 車いす競技
たけびしスタジアム京都 (西京極総合運動公園内) ~ 嵐山
- **競技規則**
2023年度日本陸上競技連盟競技規則及び本大会規定による。
- **表彰**
1. マラソン
①総合男女 各1位~20位
②総合年代別男女 (5歳刻み) 各1位~3位
③京 (みやこ) トップ8 京都市民 男女各1位~8位
※①の9位以下及び②、③については、表彰式を行わず賞状は後日送付とする。
※ペア駅伝の表彰は行わない。
2. 車いす競技
1位~3位
- **参加資格**
1. マラソン・ペア駅伝
①2005年 (平成17年) 4月1日以前に生まれた方
②6時間以内に完走できる方 ※車いすでの参加は不可
2. 車いす競技
身体障害者福祉法 (昭和24年法律283号) 第15条の規定により身体障害者手帳の交付を受けた車いすの使用者 (令和6年2月18日現在) で、京都障害者スポーツ振興会が推薦し、主催者が認めた方
- **参加料**
1. マラソン 国内: 18,000円 海外: 20,000円
2. ペア駅伝 (1組2名) 31,000円
3. 車いす競技 3,000円
- **参加申込**
インターネットにより受け付ける。
※定員を超えた場合は抽選を行う。
- **ランナー受付**
令和6年2月16日 (金) 11:30~20:00 (最終入場)
令和6年2月17日 (土) 10:30~19:00 (最終入場)
※大会当日 (2月18日) の受付は行わない。
※受付時に身分証明書等による本人確認を行う (代理受付不可)。
会場: 京都市勤業館 みやこめっせ
- **その他**
1. 出走は、大会参加申込者本人に限る (代理出走の禁止)。
2. 仮装して参加することは認めない。また、大会会場及びコース上において、会社名、商品名等を意味する図案及び商標等の広告的なものを身に着けたり、表示することを認めない。
3. 京都市スポーツ振興基金への寄付金を任意で受け付ける (一口500円)。



のどをうるおすだけの飲料ではありません。

「のどが潤いた」と言うとき、
 潤いているのはのどだけではありません。
 必要な水分とイオンが失われて、カラダ全体が潤っているのです。
 ポカリスエットは、体内の水分に近いイオンバランス。
 カラダに必要な水分と電解質をすばやくとり戻せます。
 カラダのことを考えれば、潤きにはポカリスエット。

イオンサプライ ポカリスエット
POCARI SWEAT

- **Event Name**
KYOTO MARATHON 2024
- **Organizers**
City of Kyoto/ Kyoto Athletic Association
- **Co-organizers**
Kyoto City Gymnastics Association/ The Kyoto Shimbun Newspaper Co., Ltd./ Kyoto Broadcasting System Company Limited/ α-STATION (FM-Kyoto Inc.)
- **Planning/Operation**
Kyoto Marathon Executive Committee
- **Managing Organization**
Kyoto Athletic Association
- **Special Co-Sponsoring Organizations**
OMRON Corporation/ Wacoal Corp.
- **Sponsors**
MUFG Bank, Ltd./ JA Group Kyoto/ Sagawa Express Co., Ltd./ cerema/ Otsuka Pharmaceutical Co., Ltd./ Photocreate Co., Ltd./ SAGAWA PRINTING CO., LTD./ The Dai-ichi Life Insurance Company, Limited/ Tokyu Fudosan Holdings Corporation/ SHIMADZU CORPORATION/ Suntory Foods Limited/ Nissin Electric Co., Ltd. / MARUDAI FOOD CO., LTD./ Kyoto Ohara Memorial Hospital Group/ THE KYOTO SHINKIN BANK/ Kyoto Chuo Shinkin Bank/ The Bank of Kyoto, Ltd./ YUU PHARMACY GROUP/ JR WEST KYOTO GROUP/ KK NAKASYO/ WATAKYU HOLDINGS Corporation/ NEC Corporation/ Mitsubishi UFJ Morgan Stanley Securities Co., Ltd./ STARTS CORPORATION INC./ ROMAN LIFE Inc./ Kataoka Corporation/ SHIROYAMA co., Ltd/ Sports Mitsuhashi/ Bijju/ Nakano Bussan Co., Ltd.
- **Operation Support**
Kyoto Sports Association for the Disabled/ Kyoto City Sports Instructors Board/ Kyoto Medical Association/ Kyoto Private Hospital Association/ Kyoto City Hospital Organization/ Kyoto City Sport Association/ Kyoto Tachibana University/ Meiji University of Integrative Medicine/ The Kyoto City Liaison Council of Local Women's Societies/ Association of Kyoto Runners
- **Supporting Organizations**
Association of International Marathons and Distance Races(AIMS)/ Japan Association of Athletics Federations/ Japan Sports Agency/ Japan Tourism Agency/ Kyoto Prefecture/ Kyoto Prefectural Board of Education/ Kyoto City Board of Education/ Kyoto Chamber of Commerce and Industry/ Kyoto City Sport Association/ Kyoto Convention Bureau/ Kyoto City Tourism Association/ Kyoto Shopping Streets Association/ NHK Kyoto (Japan Broadcasting Corporation Kyoto Branch)/ Mainichi Broadcasting System, Inc./ The Asahi Shimbun Company Kyoto Bureau/ The Mainichi Newspapers Kyoto Branch/ The Yomiuri Shimbun Kyoto Bureau/ The Sankei Shimbun Co., Ltd. Kyoto Bureau/ Nikkei Inc. Kyoto Branch/ K.K. Kyodo News Kyoto Branch/ Jiji Press Ltd. Kyoto Bureau/ J.COM Kyoto-miyavision
- **Events**
1. Marathon (42.195km)
① JAAF-Registered Athletes ② General Participants
2. Pair-Ekiden (1st Stage: 27.6km, 2nd Stage: 14.6km)
3. Wheelchair race (6.1km)
- **Date and Time**
Sunday, February 18, 2024
8 : 55 Wheelchair race start
9 : 00 Marathon and Pair-Ekiden start
15 : 00 Marathon and Pair-Ekiden finish
- **Maximum Number of Entrants**
1. Marathon: 16,000 runners
2. Pair-Ekiden: 200 pairs (400 runners)
3. Wheelchair race: 20 athletes
*The above numbers include participants recommended by organizers.
- **Time Limit**
Marathon and Pair-Ekiden: 6 hours (based on gun time)

- **Closing Time and Closing Points**
For reasons of traffic control, security, and event operation, the closing time will be enforced at each closing point.
Regardless of the time limit at closing points, during the race, if a contestant's progress is extremely delayed, race officials may disqualify him/her from the race.
- **Courses**
1. Marathon and Pair-Ekiden
Start at TAKEBISHI Stadium Kyoto and finish in front of Heian-jingu Shrine (course certified by the Japan Association of Athletics Federations [JAAF], International Association of Athletics Federation [IAAF], and Association of International Marathons and Distance Races [AIMS])
*Relay point for Pair-Ekiden: Kyoto Botanical Gardens
2. Wheelchair race
TAKEBISHI Stadium Kyoto to Arashiyama
- **Competition Rules**
The races will be conducted in accordance with the 2023 rules and regulations of the JAAF and this competition.
- **Awards**
1. Marathon
① Men and women: First 20 runners for each
② Men and women by age groups (every 5 years): First 3 runners for each
③ Men and women who are residents of Kyoto city : First 8 runners for each
*At the awards ceremony, the awards will be presented to the top 8 runners in category ① described above. Certificates will be sent to other award-winning runners at a later date.
*No awards for Pair-Ekiden
2. Wheelchair race
First 3 runners
- **Eligibility**
1. Marathon and Pair-Ekiden
① Participants must have been born before April 1, 2005
② Participants must be able to complete the race within 6 hours. (Participation by wheelchair is not permitted.)
2. Wheelchair race
Participants must be wheelchair users as of February 18, 2024, with a physical disability certificate issued pursuant to the provisions in Article 15 of the Act on Welfare of Physically Disabled Persons (1949 Act No. 283). Participants must also have received a recommendation from the Kyoto Sports Association for the Disabled and have been accepted by the organizer.
- **Entry Fees**
1. Marathon:
Domestic participants: JPY18,000
Overseas participants: JPY20,000
2. Pair-Ekiden: JPY31,000 (for the pair)
3. Wheelchair race: JPY3,000
*Overseas participants who enter the event using the English, Korean, Simplified Chinese and Traditional Chinese site are not eligible to participate in the pair-Ekiden and wheelchair race.
- **Application**
Applications may be made online.
*In the case of excess applications, participants will be chosen by lottery.
- **Check-In**
Friday, February 16, 2024: 11:30-20:00 (last entry)
Saturday, February 17, 2024: 10:30-19:00 (last entry)
Check-in times are subject to change.
*No check-in will be accepted on the day of the race (February 18).
*ID must be presented at check-in (no substitutions permitted).
Place: MiyakoMesse (Kyoto International Exhibition Hall)
- **Others**
1 Based on the "Guidance on holding road races" of the Japan Association of Athletics Federations, the marathon will be held with measures against infectious diseases.
2 Only registered applicants are eligible to compete in the race. (Substitutions are not permitted.)
3 Participants may not wear costumes or exhibit any advertising materials, such as designs and trademarks that signify company/product names, at the event venue or on the courses.
4 Voluntary contributions accepted at the Kyoto City Sports Promotion Fund (500 yen per donation)

撮影します!!

あなたのランを



京都マラソン2024の
写真がご覧いただけます!

オールスポーツ 検索 <http://allsports.jp/>



You can purchase photos
KYOTO MARATHON 2024

g.allsports.jp Search Please access from this URL

イベントID **E1406958** 閲覧パスワード **2418**

注文期限 **2024年4月3日(水)24:00まで**

*注文期限後は、価格が変動(1.5倍~)いたしますので、あらかじめご了承ください。

Event ID **E1406958**

Limited-Time Offer:

Until **April 3, 2024** 24:00 (Japan Time)

*限られた数のプロカメラマンでお伺いしているため、すべての方を撮影できない場合もございます。ご理解いただけますようお願い申し上げます。
■弊社は、写真販売(写真データおよび写真データの印刷物を含む)の目的で、本会場で撮影した写真を弊社が運営するウェブサイト上に掲載し、ご希望のお客さまに写真を販売するサービスを提供しております。
■写真の掲載の停止、削除、掲載位置等の変更を希望するお客さまは、<https://www.photocreate.co.jp/privacy> を確認のうえ、手続きをおこなってください。
■弊社ウェブサイト上に掲載され、購入することができる写真は、本会場において撮影されたお客さま自身の写真、写真データ、写真データの印刷物となります。
■本会場に来られた皆さまは、本チラシに記載してある閲覧パスワードを入力し(閲覧パスワードを入力する必要がない場合もあります。)、弊社ウェブサイトを開覧していただいたうえで、弊社に対して、弊社ウェブサイト上からオンラインでの注文、電話・FAXでの注文をおこなうことにより写真を購入することができます。



感動をカタチにしてすべての人へ ご不明な点は以下連絡先までお問い合わせください (TEL: 平日10:00~17:00 / FAX&E-mail: 24時間受付中)

株式会社フォトクリエイト

〒160-0023 東京都新宿区西新宿6-16-6 タツミビル2F



050-1743-5272



050-3606-6867



support@photocreate.co.jp

Photo Create

<https://www.photocreate.co.jp/>

※ マラソンと共通する項目は省略するので、必ずマラソンの本大会規定も確認すること。

1.本大会は、2023年度日本陸上競技連盟競技規則及び同駅伝競走規準、並びに本大会規定によって実施する。

2.区間・距離

42.265km(中継地点を含む) ペア駅伝:第1区 約27.63km(たけびしスタジアム京都→京都府立植物園)
第2区 約14.635km(京都府立植物園→平安神宮前)

3.アスリートビブス(ゼッケン)の交付(ランナー受付時)(2月16日・17日)

- ①区間オーダー提出
受付時に、事前に送付してある「オーダー用紙」にあらかじめ走順を記入したうえで提出すること。
「オーダー用紙」提出後の区間変更は認めない。ただし、事故等やむを得ない事情により1名の出走が不可能になった場合、残りの1名のみのオープン参加を認める。なお、オープン参加ランナーが出走できる区間は、正式オーダーで提出した区間のみとし、区間変更は認めない。
「ランナー受付」後、スタート時までどちらか1名が出走できなくなった場合、第1区ランナーが欠場する場合は、必ず大会当日7:30~7:50までにペア駅伝受付主任に連絡すること。第2区ランナーが欠場する場合は、西京極運動公園内案内テント(手荷物トラック⑩横)にて、その旨を申告する。
- ②アスリートビブス交付 アスリートビブスは、1人2枚(胸用と背中用)を配付する。
- ③枝番号(00-1-00-2)はペア駅伝の区間を示す番号です。

4.大会当日の受付(出走確認)(2月18日)

- ①大会当日に右記の時間、場所で行う。
その際に第1区ランナーには主催者よりタスキを渡す。
- ②受付(出走確認)時間内に出走確認を受けていない者は棄権とみなし、出走を認めない。ただし、出走希望者はオープン参加とする。

区 間	受付場所	日 時
第1区	たけびしスタジアム京都内 ペア駅伝受付テント	2/18(日) 7:30~8:00
第2区	京都府立植物園受付テント	2/18(日) 9:00~9:30

5.服装について

- ①アスリートビブスが見える服装とする。 ②仮装をして参加することはできない。
- ③広告目的で企業名・商品名等を意味する図案及び商標等、広告的なものを身に付けたり、表示することはできない。

6.競技及びタスキの引継ぎについて

- ①第1区ランナーのスタート待機ブロックは申込時の申告タイムを参考に設定する。 ※未記入の場合は最後尾からのスタートとする。
- ②競技中「タスキ」は肩からわき下に斜めに掛けて走るものとし、肩に掛けていないものは失格の対象となる。ただし、中継所前後は手に持って走ってもよいが、第1区・第2区ランナーともに引継ぎ以外はできるだけ肩に掛けて走る。
- ③第1区ランナーの通過情報は下記の要領で、待機ゾーンのモニターに順次表示する。第2区ランナーは各自で情報を確認のうえ、待機ゾーンで待機する。 ※競技役員による呼び出しは行わない。 ※スマートフォン・PCにてアクセスして確認できるサービスを利用することも可能。

第1区ランナー通過情報地点	中継所での表示方法と確認方法
21.0975km	中継所に設置しているモニターにてアスリートビブス番号を表示。 第2区ランナーは各自で確認。
25.0km	

- ④「タスキ」の引継ぎは、中継線より進行方向20mの中継ゾーンで行い、手から手へ確実に受渡しをすること。
- ⑤第2区ランナーは中継線より前方(進行方向側)で待機し、中継線を踏んだり、跨いで引継ぎすることはできない。
- ⑥中継所において引継ぎを終えた第1区ランナーは速やかに左側に寄るか、走路外へ出ること。
- ⑦12時40分までに第1区ランナーからタスキの引継ぎができない場合、競技運営上、第2区ランナーは競技役員の指示により、12時40分に繰り上げ出発をする。なお、繰り上げタスキは現地で支給する。また、第1区ランナーが途中棄権したり、大会役員等に走行の中止を命じられた場合は、当該チームの第2区ランナーはオープン参加として12時40分の繰り上げスタートから競技を続行することができるが、棄権した区間の記録は無効となる。

7.「計測チップ」の返却について

中継所で引継ぎ後、又はフィニッシュ後、速やかに「計測チップ」を現地係員に返却すること。

8.荷物輸送・ランナー輸送について

- ①各区間とも荷物をそれぞれのフィニッシュ地点まで輸送する。荷物の受付場所、受付時間は下記のとおりとする。

区 間	手荷物預け	受付時間	手荷物輸送先
第1区	手荷物トラック ⑩	6:50~8:15	京都府立植物園(中継地点)
第2区	京都府立植物園受付テント	9:15~10:00	みやこめっせ(フィニッシュ地点)

- ②走り終わった第1区ランナーの輸送は行わないので、中継後は各自でフィニッシュ地点(みやこめっせ)へ移動する。(市営地下鉄烏丸線・烏丸御池駅にて東西線に乗換え、東山駅下車)
- ③第2区ランナーは、手荷物を預けた後でもウインドブレーカー等を競技役員の指示する袋に入れ、預けることができる。 ※預けたウインドブレーカー等は、第1区ランナーに返却される。
- ④第1区ランナーの関門不通過の場合は、追尾バスにて中継所に輸送する。但し、第5関門(下鴨中通北山)不通過の場合は徒歩で移動する。

未来につながる選択肢がある



SAGAWA PRINTING MIRAI PROJECT

一貫生産体制 | 水平リサイクルフィルム | 水性フレキソ印刷 | パッケージ印刷 | BPO

佐川印刷は 京都マラソン2024 を応援しています

佐川印刷株式会社

本 社/京都府向日市森本町戌亥5-3 TEL.075-933-8081
東京支店/東京都品川区南品川5丁目2-10 TEL.03-5715-0830

支店/札幌・秋田・盛岡・仙台・新潟・北関東・東京・横浜・浜松・名古屋・小牧・金沢・滋賀・京都・京滋・北大阪・大阪・広島・岡山・高松・福岡・鹿児島



京都マラソンの医療救護は、救命処置を重視した体制で運営し、競技中の傷病については応急処置のみを行います。重症者に確実に対応するため、**テーピング・湿布・コールドスプレーの処置は行いません。**必要な方は各自ご準備いただきますよう、お願いします。

救護体制

【救護スタッフ】



体調が悪くなったときや、体調が悪くなったランナーをみかけたとき等、救護スタッフが必要な場合は、このウェアを着たスタッフにお声がけください。

赤い袖が目印!

【メディカルランナー】



このワッペンが目印!

参加ランナーの中で医師・看護師・救急救命士資格をお持ちの方に、「メディカルランナー」として参加いただき、大会中の万が一の事態に備えています。

【ファーストエイド・サポーター】



このワッペンが目印!

参加ランナー・ボランティアの中で、過去1年以内に救急救命講習を受講された方に「ファーストエイド・サポーター」として参加いただき、緊急時に心肺蘇生法の実施や救護スタッフのサポートを行っていただきます。

【救護所】

スタートからフィニッシュまで15ヶ所の救護所を設置(AED配備)。医師、看護師が待機しています。



【救護サポーター】

コース沿道で、救護サポーターや消防職員がAEDを持って見守ります。



まわりのランナーが突然倒れたら

マラソン中に心肺停止になるランナーの数は、他のスポーツに比べて多いといわれ、また実際、過去に京都マラソンにおいてもAEDを使って救命措置が取られたこともあります。AEDの使用が1分遅れば、救命率は7~10%低下するとも言われており、迅速な対応が必要です。まわりのランナーが突然倒れたら、以下の対応をお願いします。

1 周囲の安全を確認し、呼びかけて反応を調べます
(肩をたたきながら、「大丈夫ですか?」)

もしも、大丈夫ですか?
目や手足などの動きを見る

反応なし
※反応があっても様子がおかしい場合は沿道スタッフに声をかけてください。

2 他のランナーやスタッフと連携しながら、大声で、救護スタッフ(赤色ウェア:原則AED所持)に助けを求めます。
[救護スタッフ呼んでください! 救急車呼んでください!]
周囲に人がいない場合は、自ら119番通報を行います。

AED 119
誰か来てください。人が倒れています!

3 呼吸を調べます
(胸と胸部の動きを10秒以内で見ます)

呼吸の確認 1. 2. 3. 4. 5. 6...
呼吸なし

呼吸なし
動きがない、普段通りの呼吸ではない場合は、呼吸なしと判断

4 胸骨圧迫(心臓マッサージ)30回
胸の真ん中を約5cm沈むように1分間に100~120回の速さで圧迫します。

成人・小児 乳児
圧迫の位置 圧迫の姿勢

5 人工呼吸2回(気道を確保して、人工呼吸を2回行います。息は相手の胸の上がりか確認できる程度の量を1秒かけて吹き込みます。人工呼吸ができない場合は胸骨圧迫を継続します。)AEDや救急車が来るまで、周りの人と協力して救命措置を続けてください。

誰でも救う側、救われる側になりえます。お互いの命を支え合うために、そばにいる方の協力が何よりも重要です。
●詳しくは京都市消防局ホームページ「心肺蘇生法」へ ●AEDの使用についてはコチラ(オムロン「AED」公式サイト)

死戦期呼吸について

何らかの理由により倒れたランナーの多くは、呼吸が止まっていたり、通常の呼吸とは異なる異常な呼吸をしていたりします。呼吸が止まっている方を発見された場合は、心肺蘇生法の実施に踏み切れる方が多いです。しかし、異常であっても呼吸をしている場合は、心肺蘇生法の実施を躊躇してしまいます。しゃくりあげるような不規則な呼吸は、「死戦期呼吸」といい、心停止直後の傷病者にしばしば認められる呼吸です。呼吸をしているからといって安心するのではなく、異常な呼吸が認められる場合、あるいはその判断に自信が持てない場合はただちに胸骨圧迫を開始してください。

京都マラソン2024の医療救護体制は以下の団体の皆様に支えていただいています。

一般社団法人京都府医師会、一般社団法人京都私立病院協会、地方独立行政法人京都市立病院機構、公益社団法人京都府看護協会、京都橘大学、明治国際医療大学、京都府救急救命士会、オムロンヘルスケア株式会社

自動体外式除細動器
レスキューハート
HDF-3500
2020年ガイドライン対応

一般的名称 / 非医療従事者向け自動除細動器
医療機器承認番号 22700BZ100047000
高度管理医療機器 特定保守管理医療機器

本体質量/約1.1kg(除細動パッド/バックを含む) 外形寸法/縦200×幅180×高さ50mm

キャリングケースから出さずに使えて、迅速な救助をサポート

シンプルで親しみやすいAED

小型軽量・高耐久性・長寿命

詳しくは、こちら

AED カスタマーサポートセンター

0120-401-066

オムロンヘルスケア株式会社

設置導入お問合せ

E-mail: aed-cpr@omron.com
ホームページ: https://www.aed.omron.co.jp/

HeartSine Technologies Limited
207 Airport Road West, Belfast, Northern Ireland, BT3 9ED, UNITED KINGDOM

〒617-0002 京都府向日市寺戸町九ノ坪53番地
ホームページ: https://www.healthcare.omron.co.jp/

DO YOU KYOTO?マラソン

京都マラソンでは、「環境先進都市・京都にふさわしい大会」として環境に配慮した様々な取組を実施するとともに、「京都から地球と人々を健康に」する気概をもって、持続可能な大会となるよう取り組みます。

1 マイカップ・マイボトル給水の実施

京都マラソンオリジナルマイカップを導入し、すべての給水所でマイカップへの給水を実施するとともに、第1及び第12給水所以外の給水所でマイカップ・マイボトル専用給水所を併設します。マイカップ給水所では、水とスポーツドリンクを提供します。



6 スタート会場等での防寒衣類の回収

寒さ対策として、不要なセーターやジャンパー等の衣類を着用できるようにし、スタート会場やコース沿道にて回収した衣類をリユース・リサイクルします。

7 燃料電池自動車「ミライ」の導入

走行中にCO2を排出しない燃料電池自動車「ミライ」が大会車列に登場します。



2 カーボン・オフセットの実施

京都市の「DO YOU KYOTO?クレジット」を活用し、会場での電気使用やごみの焼却等、大会運営によって、どうしても排出されるCO2(二酸化炭素)をカーボン・オフセット*することで、CO2ゼロのマラソンを目指します。
※日常生活や経済活動において、自らの削減努力を行ってもなお排出される排出量について、その量に見合った削減活動への投資等により埋め合わせるという考え方。



8 リユースごみ箱の活用

給水所に設置する約450個のごみ箱について、リユース可能なものを使用します。

9 フードバンクへの提供

食品ロスの削減を目指し、給水・給食で余った物品をフードバンク※へ寄付します。
※まだ食べられるのに廃棄されてしまう食品について、企業等から寄贈を受け社会福祉施設等へ提供する団体又は活動のこと。

3 京都市認定エコイベント登録

「ゴミの発生を抑え、リサイクルを進めよう」等の「イベントのエコ化を推進するための5つのポイント」のすべてに適用し、エコイベントの認定を受けています。

4 ノーマイカーデーの取組

大会当日2月18日(日)をノーマイカーデーに設定。マイカーの使用を控え公共交通機関の利用を呼びかけます。



5 印刷物のペーパーレス化

参加案内や完走証をインターネットから閲覧できるようにし、ペーパーレス化を実施します。

10 リサイクル金メダルの制作(京友禅使用)

リサイクル資源の活用を目指し、京都市内で回収された使用済小型家電から抽出した「金」を使用した優勝メダルを制作します。また完走メダルの首掛けリボンは、京都の伝統工芸である「京友禅」の柄です。



11 ボランティア・スタッフウェアの再利用

スタート会場・フィニッシュ会場・コース沿道等で、ボランティア・スタッフウェアを回収し、再利用可能なウェアはクリーニングして、再利用します。



NEW

12 飲食屋台から排出される生ごみの飼料化

4年ぶりに復活する飲食屋台から排出される生ごみの飼料化を実施します。

NEW

13 使用済み衣服の回収

使用済み衣服の回収&循環プロジェクト「RELEASE⇄CATCH(リリース・キャッチ)」と連携して、リユースを目的に、不要になった洋服の回収を行います。



NEW

14 応援グッズをエコ素材に

別製品の製作時に残った糸(廃番品)を再利用したエコ素材を使用し、ハイタッチゾーンの手袋(応援グッズ)を作成します。未利用繊維の再生品で、複数種類のいろいろな糸で編み立てる手袋です。



「DO YOU KYOTO?」とは

1997年に京都で締結されたCOP3地球温暖化防止・京都議定書にちなんで「環境にいいことしていますか?」という意味の合言葉です!なお、京都マラソンは、これまでから環境にやさしい様々な取組を推進してきていることが評価され、京都市「DO YOU KYOTO?」大使に任命されています。



いっしょに 京都マラソン2024を盛り上げます!

京都にゆかりのある著名人13名が応援大使に就任!
ランナーの皆さんといっしょに京都の街を駆けぬけたり、スタート会場やフィニッシュ会場、
おこしやす広場で力いっぱいエールを送ります。

一歩一歩前へ、皆様がベストを尽くされるように応援しています。

山中 伸弥さん
京都大学IPS細胞研究所 名誉所長・教授
公益財団法人京都大学IPS細胞研究財団 理事長

生まれ故郷のマラソン、長く走れる喜びを皆様と分かち合いたいです

原 邦夫さん
JCHO京都鞍馬口医療センター スポーツ整形外科センター長

マラソン参加

皆様と美しい京都の街を一緒に走れることを楽しみにしています。

島袋 勉さん
両足義足のランナー

ペア駅伝2区

京都マラソンに参加される皆さま!世界のランナーも憧れる都大路を思い切り楽しんでみましょう!一歩一歩走ればゴールだ!コツコツが勝つコツ

森脇 健児さん
タレント

苦しくなったら、前向き思考でいきましょう!マラソンも人生も...

千葉 真子さん
スポーツコメンテーター

京都の街並みと自然を堪能しながら気持ちよく走って下さい

朝原 宣治さん
大阪ガス株式会社 地域活力創造チーム マネジャー

走る人、支える人、みんなでつくる京都マラソンを思いっきり楽しもう!

奥野 史子さん
スポーツコメンテーター

寒〜い京都の街で、熱〜く走る京都マラソンランナーの皆様、楽しんで走ってください!私たちも熱く熱く応援します。

谷口 キヨコさん
DJ/タレント

みなさんの最高の笑顔を見せたい!

早狩 実紀さん
陸上競技選手

今年も会場で皆様の勇姿、見届けさせていただきます!ファイトです!

本田 望結さん
女優/フィギュアスケーター

京都の街がランナーの皆さんを応援しています。最後まで諦めず楽しんでください。

桧山 進次郎さん
元阪神タイガース 野球・スポーツコメンテーター

古都京都で全力で挑戦する、その爽快な気分を思う存分味わってください!めっちゃめっちゃ楽しんでくださいね!

山田 幸代さん
プロ・ラクロス選手 スポーツアンカー

京都の街を楽しみながら走ってください。応援しています。

伊藤 舞さん
大塚製薬陸上競技部

特別ゲストランナー **福士 加代子さん**
世界選手権女子マラソン銅メダリスト・ワコール女子陸上競技部アドバイザー・CW-X アドバイザリーパートナー・CW-X WOMENS アンバサダー

ペア駅伝2区

さぁみんなで、京都を走ろう!!舞妓さんも、お坊さんも応援してくれますよ!!お楽しみに〜!!



全国市民ランナー応援プロジェクト Run with You

安心の先にある幸せへ。

笑顔、夢、希望があふれる毎日と未来のために、
私たちは生命保険の枠を超えて、
一人ひとりの「クオリティ オブ ライフ(QOL)」
向上に貢献していきます。

第一生命は全国の市民ランナーを
応援しています。

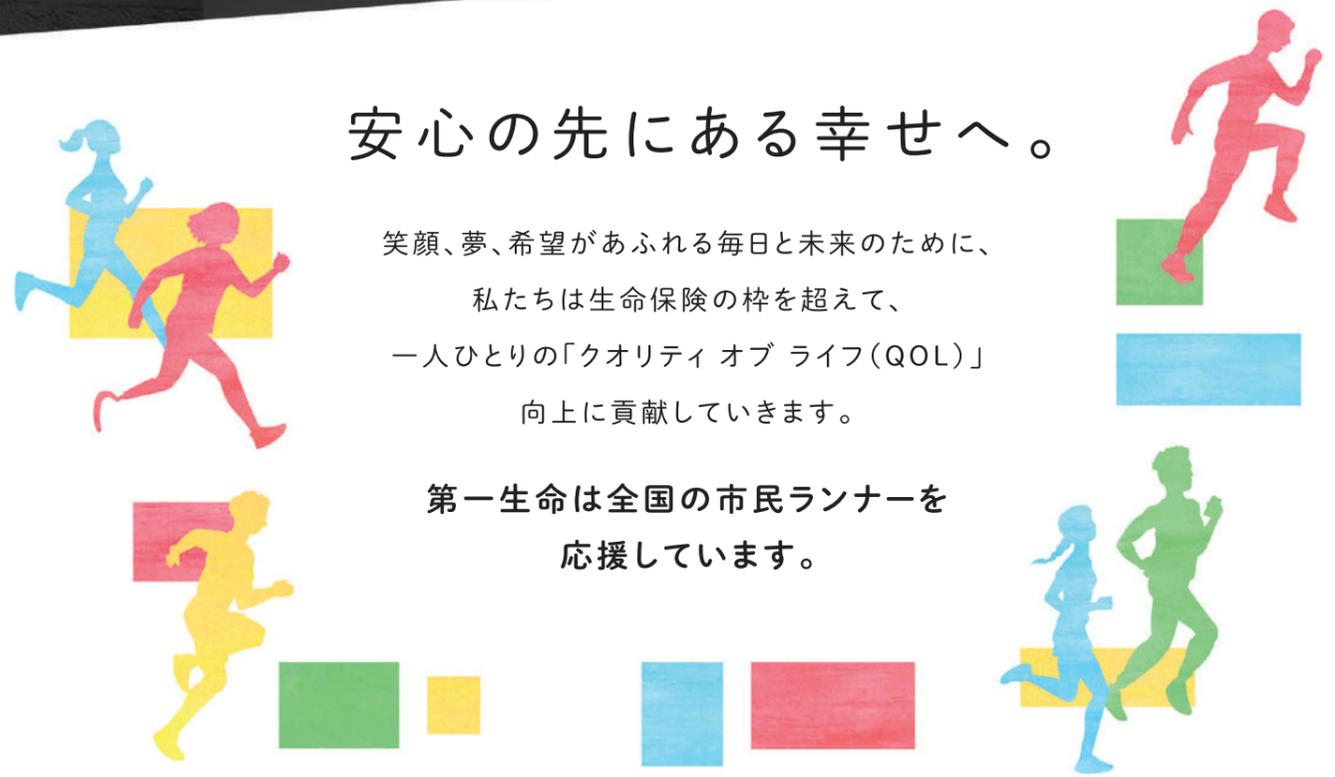

第一生命京都総合支社は、京都マラソン2024のオフィシャルパートナーです。

オリジナルマイカップは 特製巾着袋付きです。

京都マラソンでは、給水における紙コップ削減を目的にオリジナルマイカップを導入しております。給水所での最後のテーブルがマイカップ・マイボトル専用の給水テーブルとなっております。あなたも環境に配慮した「DO YOU KYOTO?ランナー」を目指しませんか。

エントリー時に購入された方のみ配布

マイカップ給水所では、水とスポーツドリンクを提供します!

※画像はイメージです。



今年もあります 京都米おにぎり

マラソン終了後、全ランナーへおにぎりを提供します。JA京都様提供による京都米を使った京都マラソンオリジナルおにぎり。ぜひ頑張ったあなたの身体に癒しのおにぎりを!

JA京都提供
京都米おにぎり



京都らしい 給食を追加!

コース沿道の給食のラインナップに、京都八ツ橋商工業協同組合様提供の「生八つ橋」と株式会社美十様提供の「京ばあむ」、ぶぶる様提供の「ちょこくらんち」が加わります! 京都の大人気銘菓をお楽しみに!



ボストンマラソン2024に 参加できるチャンス!

2024年に姉妹都市提携65周年を迎えるにあたり、同年に創立120周年を迎えるボストン日本協会のサポートにより京トップ8入賞者のうち上位2名がボストンマラソンにご参加いただけます。また、創立70周年を迎える京都南ロータリークラブのご協力により、渡航費、現地宿泊費、出走料は無料です!



手描き京友禅の
着物を創作する

木村染匠(株)さんに 2024大会オリジナルデザインを手掛けていただきました!

すべて京都の伝統工芸品である「京友禅」のデザインです!

京都マラソン オリジナルネックゲイター

参加者全員配布!

今年の大河ドラマの主人公である紫式部にちなみ「源氏香」を京都マラソンのコースに重ねて配置し、繁栄や長寿を表し縁起が良いとされる日本伝統の和柄である「吉祥文様」を全体にあしらいました。



フィニッシャータオル

「めでたいしるし」として縁起が良いとされる日本伝統の和柄「吉祥文様」と紫式部にちなみ「源氏香」を、タオル一面に賑やかに詰め込んでランナーの完走をお祝いするデザインとしました。



ハイタッチゾーンが 復活します!

2019大会で好評いただいた嵐山のハイタッチゾーン。2024大会では嵐山に加えて賀茂川河川敷(北大路橋南側)にも増設し、コース上の約5km地点と約29km地点の2箇所にて設けます。ランナーの皆さま、沿道応援者とハイタッチを交わして、思いっきりパワーをもらってください!



今年はエコ素材を使用!

完走メダル

京都の観光の顔とも言える、「舞妓さん」をメインに据え、花かんざしには大会を開催する2月の花である「梅」をあしらいました。



完走メダルリボン

完走メダルにちなみ、華やかな花かんざしをデザインしました。かんざしには魔除けの意味があり、古くはプロポーズの贈り物にも用いられました。生命力を与えてくれる四季折々の植物と、厄を打ち払う羽子板や団扇など、コロナ禍を経て次のステージに進むみなさまの健康とご多幸を祈願いたします。





WE ARE GREEN

環境とDXをビジネスの力に変え、
未来のライフスタイルを描く。
再生可能エネルギーの取り組みも、
デジタルを活かした感動体験も、
地域に愛されるまちづくりも。
すべては一人ひとりの
ウェルビーイングのために。
私たちはグループが展開する
多様なグリーンを融合させ、
新しい価値を創造し続けます。

誰もが 自分らしく 輝ける 未来へ



東急不動産ホールディングス

東急不動産

東急コミュニティー

東急リバル

東急住宅リース

Nasic 学生情報センター

東急不動産ホールディングスグループは京都マラソン2024を応援しています

SHIMADZU
Excellence in Science

サステナブルな
未来へ。

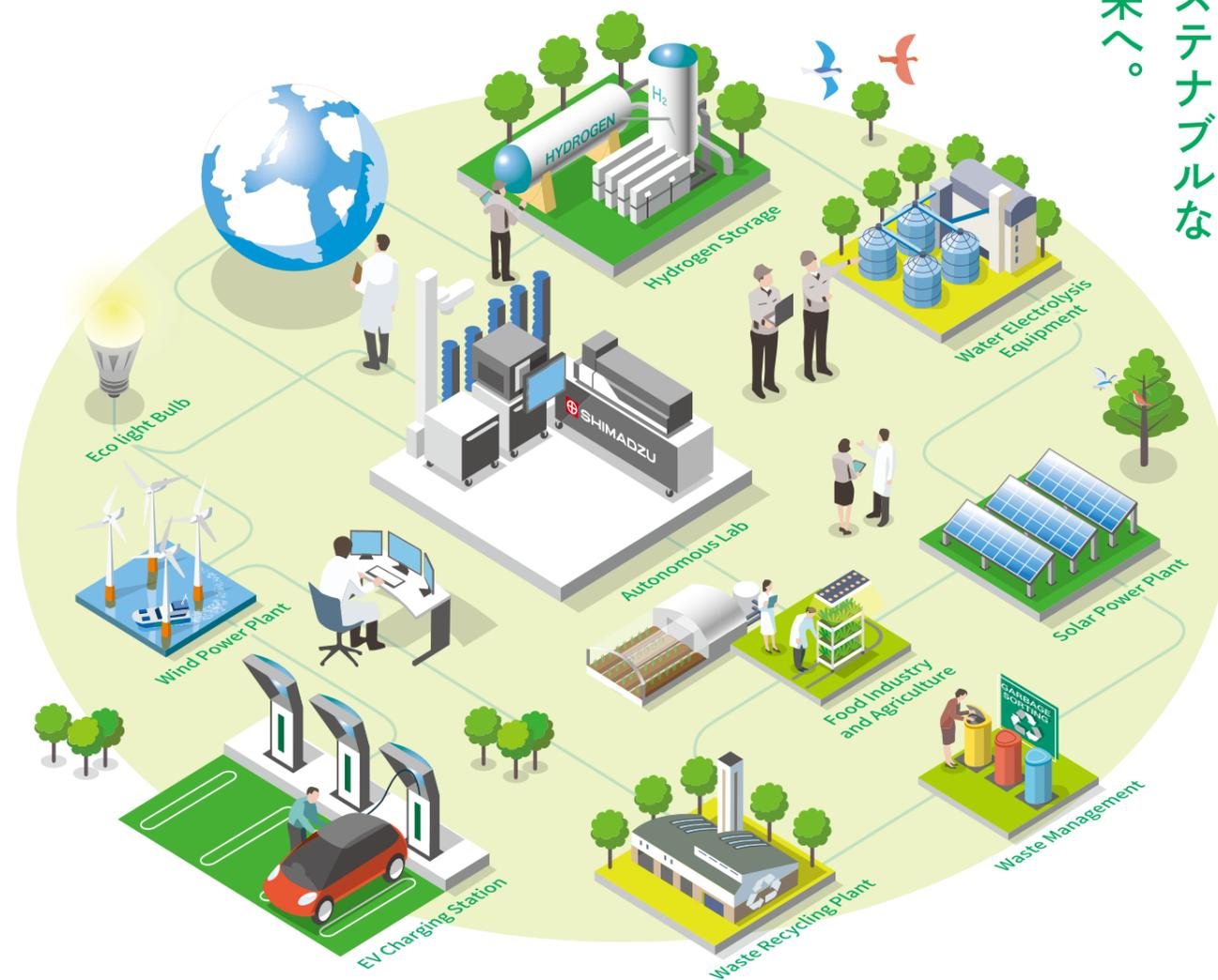

科学技術で社会に貢献する

SDGsが採択されるずっと前から社会の課題と向き合い、事業を通じその解決に取り組んできた島津製作所。

カーボンニュートラルな社会を目指す各分野のお客様の技術開発や品質管理を
高度な分析計測機器や関連技術によるソリューションで支援し、
サステナブルな社会づくりに貢献しています。

CO₂吸収コンクリート開発への貢献

特殊な混和剤により、製造時にCO₂を吸収するコンクリートの開発が進んでいます。固定された炭素量を測定するために島津製作所の技術が役立てられています。



全有機体炭素計
固体試料測定システム



京都マラソン2024

おこしやす広場

会場 / みやこめッセ ※入場無料:どなたでも入場できます。

2/16(金) 11:30~20:00 (最終入場) | 2/17(土) 10:30~19:00 (最終入場)

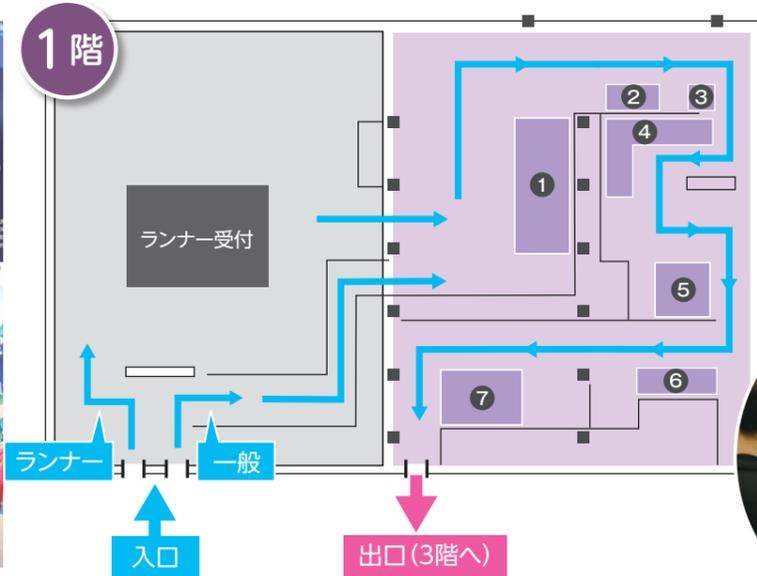

1階スポンサーブース

<p>1 ワコール CW-Xのタイツやウェア、京都マラソン限定Tシャツも登場!</p>	<p>3 島津製作所 アスリートのパフォーマンスに貢献する当社の製品・技術をご紹介します</p>	<p>6 第一生命保険 血管年齢測定や記念撮影コーナー、ランナーズ・ドックを実施します。</p>
<p>2 大塚製薬 ポカリスエットが皆様の42.195kmを応援します!</p>	<p>4 三菱UFJ銀行 京都の魅力、弊行の取組について発信予定、ぜひお越しください!</p>	<p>7 オムロン ベスト更新へ!低周波治療器でカラダをケアしませんか!無料体験会開催!</p>
<p>2 ゆう薬局グループ InBody測定会!マラソン前の食事、体づくりをアドバイス!</p>	<p>5 マリアージュグループ 出展ブースにて京都マラソン限定ピンバッジ・トートバッグ販売中</p>	



3階スポンサーブース

<p>8 京都徽章工芸協同組合 完走記念メダルプレート製作(お名前・タイム・ゼッケンを彫刻)</p>	<p>15 エアフライ ストレスフリーサンングラス「エアフライ」を展示販売します!</p>	<p>22 MBS毎日放送 「完走祈願」らいよんちゃんと写真を撮ろう!</p>
<p>9 中野物産 京都マラソン限定パッケージの都こんぶ等を販売します!</p>	<p>16 MAURTEN JAPAN 完走を目指す方、自己ベストに挑戦する方!背中を一押しします!</p>	<p>23 京都府医師会・京都市保健福祉局 ロコモ・フレイルの啓発ブースです。お気軽にお寄りください!</p>
<p>10 スポーツミツハシ あなたの完走をサポートする物販やお得な限定特典を配布します!</p>	<p>17 ステップ 京都マラソン特別価格!シューズ・ウェア・サプリメントを大放し!</p>	<p>24 京都市消防局 【命をつなぐ応急手当】AEDと心肺蘇生法が体験できます!</p>
<p>11 ライオンズクラブ国際協会335-C地区 ライオンズクラブ国際協会335-C地区(京都・滋賀・奈良)の奉仕活動をご紹介します!</p>	<p>18 ワールドマスターズゲームズ2027関西 概ね30歳以上であれば誰でも参加できる国際スポーツ大会です</p>	<p>25 文化庁・京都府・京都市 文化庁、京都に移転!日本の文化芸術を京都から世界に発信します</p>
<p>12 日本新薬 ランナー向けスポーツサプリメント「WINZONE」の販売</p>	<p>19 京都ハンナリーズ いま大注目のBリーグ。公式戦の招待チケットをプレゼント!</p>	<p>26 佐川急便 ホテルやご自宅への当日配送も承ります!荷物を預けて手ぶらで京都観光を楽しみましょう!</p>
<p>13 京菓子處 鼓月 千寿せんべいでおなじみの鼓月の社長が自ら考案した特性ようかん</p>	<p>20 龍谷大学スポマネLab. 大学生共同開発!純粋はちみつ「京飴龍谷玉」をご賞味ください!</p>	<p>27 京都マラソン2024オフィシャルショップ オフィシャルグッズで京都マラソン2024を応援しましょう!</p>
<p>14 プロ・フィッツ キネシオロジーテープの無料施術とサポーターやゲイターの販売を行います!</p>	<p>21 KBS京都 スタート&ゴール生中継!当日夜に特番放送!後日インターネット配信も</p>	

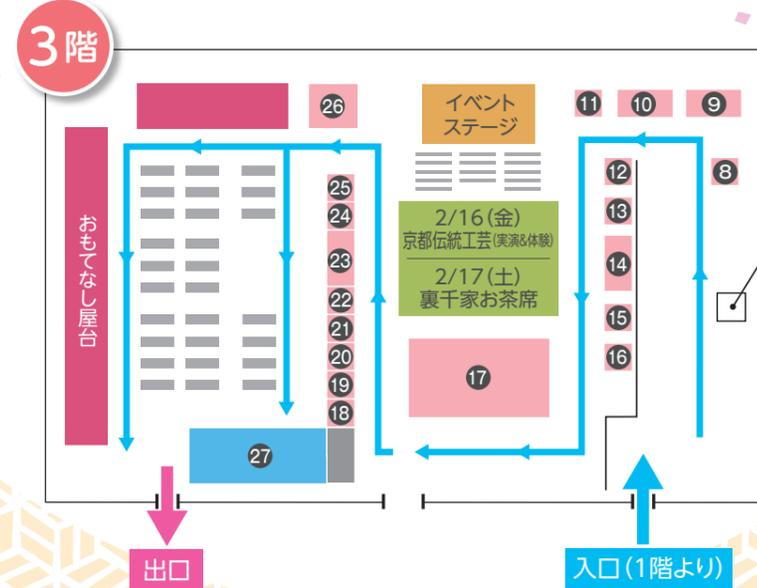

JR京都駅発 スタート会場直行バス(臨時市バス) チケット売場



イベントステージ

2/17 土 10:30~10:50

森脇健児 応援大使・千葉真子 応援大使
ランニングトークショー

森脇健児さんと千葉真子さんを迎え、
京都マラソンへの思いやコースにつ
いてのトークショー。



2/16 金 ①17:00~17:30 ②17:35~18:00

2/17 土 ①11:40~12:10 ②12:15~12:45

①福士加代子さん ゲスト トークショー supported by ワコール
CW-Xアドバイザーパートナー福士加代子さんが、レース前日
や当日の準備、楽しくラクに走るアドバイスを伝授します!



②福士加代子さん ゲスト トークショー supported by オムロン
オムロンからランナーに向けたリカバリーケアのコツや低周波
治療器の使い方についてのトークイベントを実施します!

2/17 土 14:00~19:00

α-STATION
[J-AC TOP40 SPECIAL LIVE SHOW in
KYOTO MARATHON 2024] 生放送

豪華ゲストを招いての公開生放送!

D J : 谷口キヨコ 応援大使
ゲスト: Hakubi
有華
ファンキー加藤

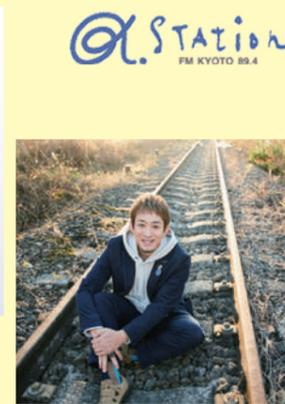

京都伝統工芸「匠の技」の実演&体験

※体験は有料(現金のみ)

2/16(金) (協力)公益財団法人京都伝統産業交流センター

京都が誇る伝統工芸の職人による実演・体験を行います。
普段見られない「匠の技」をぜひご堪能ください。



おもてなし屋台 京都ならではの美味で皆さんをおもてなし!

京都の名店が揃う屋台が大会を盛り上げます。



店舗名	ジャンル	2/16(金)	2/17(土)	2/18(日)
Café & BBQ TERRACE ABURU	おでん/おにぎり	●	●	●
祇園辻利/ぶぶる	宇治茶・抹茶菓子/日本茶	●	●	●
和(なごみ)	あんこカツ	●	●	●
岡崎自治連合会	うどん	●	●	●
いづう	京寿司	●	●	●
峯嵐堂	わらびもち	●	●	●
ぎょうざ処 高辻 亮昌	ぎょうざ	●	●	●
京都 からあげ梅しん	唐揚げ/ホルモン	●	●	●
ロティーチキン&ジャッキータコス	メキシコ料理	●	●	●
焼肉の名門天壇	焼肉	●	●	●
オステリア パスティューユ	フレンチ/イタリアン	●	●	●
カマル	カレー	●	●	●
あいつのラーメンかたぐるま 本店	ラーメン	●	●	●
たん熊 北店 本店	京料理	●	●	●
祇園 さゝ木	京料理	●	●	●
創作中華 一之船入	中国料理	●	●	●



※数量限定のため、なくなり次第販売を終了いたします。予めご了承ください。※メニュー及び出店者は一部変更になる場合があります。

裏千家お茶席 一席800円(お菓子つき)

2/17(土) (協力)裏千家

お茶とお菓子で一服、こころを落ち着けて当日
を迎えませんか。日本の伝統文化である茶道に
ふれてみてください。



オフィシャルショップ

2/16(金)・17(土)

京都マラソンオフィシャルグッズ
Tシャツ、タオル、お土産用のお菓子や完走メダル
展示用のメモリアルグッズなど、多数の商品を取り
揃えて皆さまのご来店をお待ちしております。



オリジナルアクリル盾



オリジナルマグカップ



オリジナルアスリートピンス留めマグネット

※商品画像はイメージですので、実際の販売商品と異なる場合があります。

創作中華 一之船入 店主 魏禧之さん



ランナーのみなさま、こんにちは!おもてなし屋台の復
活を喜んでいます!冬の京都でのマラソン、エネルギー
チャージしていただけるよう、栄養豊富なメニューを用意
しました。ぜひ、お立ちください。みなさまの健闘を
心よりお祈りしています!

NEW

おもてなし屋台でのお支払いに、
電子決済導入しました!
クレジットカードや、流通系・交通系 ICカード、
QRコード等の方法がご利用いただけます!



この天然水は、
「水を育む」と決めている。
使う以上に、2倍以上に*。

100年先も、
ずっとずっと
水と生きてゆけますように。



Water Positive!

水と生きる SUNTORY

*サントリーグループの取り組みです。

サントリーは、京都マラソン2024を応援しています。

サントリー食品インターナショナル株式会社 © のんだあとはりサイクル。

日新

NISSINISSIN

新

変化への適応 変化の創造

日新電機グループは、
多様な価値観が尊重され
チャレンジ意欲を持った活動ができる環境のもと
一人ひとりが社会に貢献していることを実感でき
確かな技術力で持続可能な未来を創造する会社
を目指します。



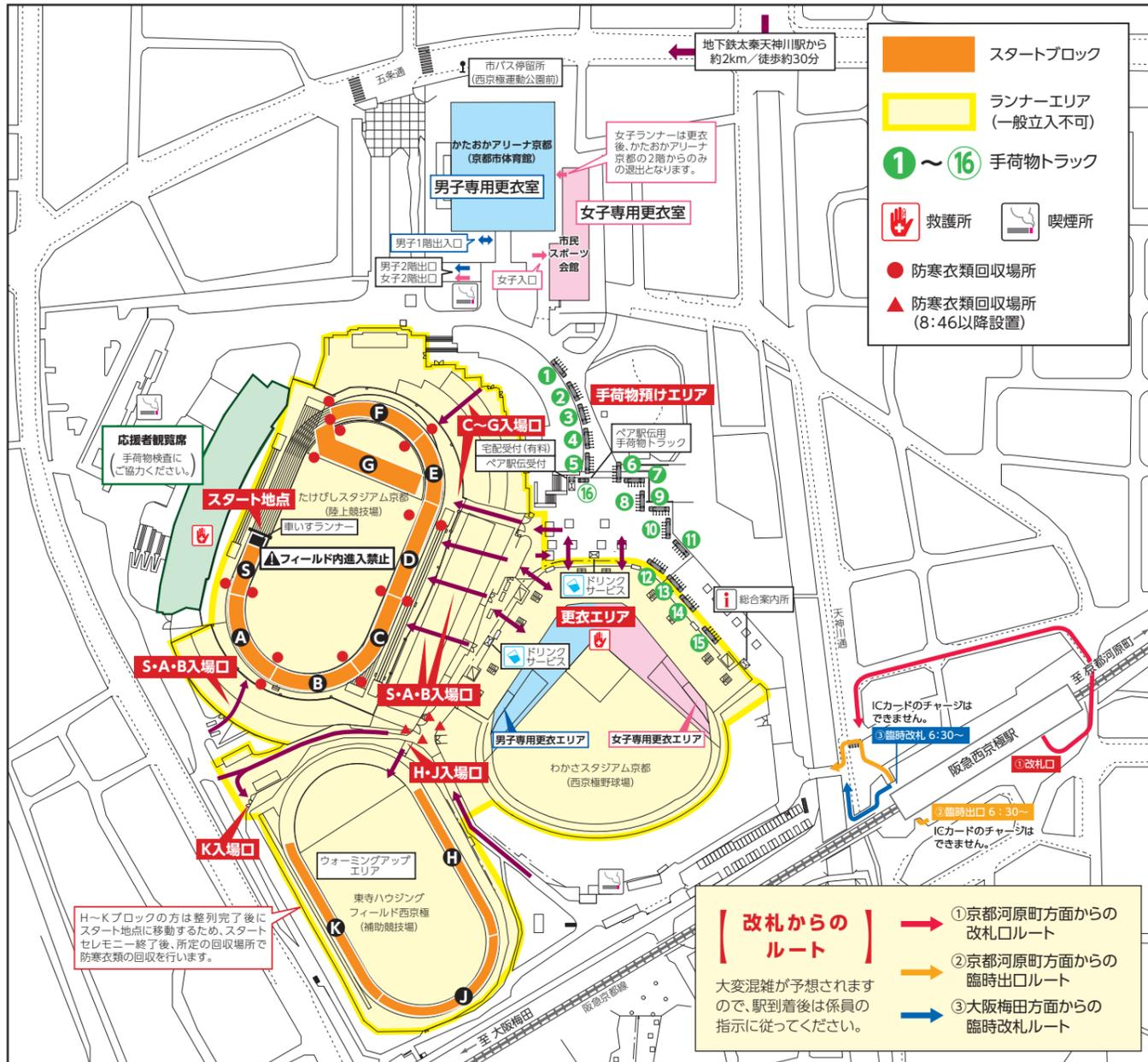

スタートまでの流れ

①更衣 (6:50～8:30)

防寒衣類回収があるので、スタート直前まで防寒着の着用が可能です!

- 更衣エリア(男女) わかさスタジアム京都 (西京極野球場)
- 男子更衣室 かたおかアリーナ京都 (京都市体育館)
- 女子更衣室 ※土足禁止 市民スポーツ会館2階体育館

上着を脱ぐなどの
簡単な更衣に
ご利用ください。

②手荷物預け (6:50～8:15)

携帯品を身に着け、手荷物預けへ!
アスリートビブススタートブロックアルファベット下の手荷物トラック番号をチェック!
※上記時間以外では、手荷物預けはできません。
※預けた荷物を再度取り出すことはできません。
※警備上その他の事由により主催者が必要と認めた場合、所有者の承諾なしに開披点検等を行う場合があります。



- 推奨携帯品**
- 1,000円程度の現金 (緊急時における電車・バス等の交通費として携帯をおすすめします。)
 - 防寒衣類:リユース・リサイクルとして回収できるもの(次頁参照)

③スタートブロック整列 (8:00～8:44)

いよいよスタートブロックへの整列です。アスリートビブス左端のスタートブロックアルファベットをチェック!

- 注意事項**
- 8:44で各ブロックへの誘導を締切ります。時間に余裕を持って移動してください。
 - 整列時間に間に合わないランナーは、最後尾からのスタートとなります。
 - スタート時間に間に合わない場合は、出走できません。

④スタートセレモニー (8:45)

【防寒衣類回収について】

- スタートの号砲までの寒さ対策として、各ブロックに整列中も不要なセーターやジャンパー等の衣類を着用できます。
- 衣類は事前に回収場所に入れていただくか、車いす競技スタートの号砲後に所定の回収場所、又は袋を持った回収スタッフにお渡しください。
- 回収した衣類は、リユース・リサイクルしますので、返却できません。
- ADチェックゲートや参加ブロックの入口ではアスリートビブスが見えるように表示してください。
- ランナー受付時に配布する簡易ポンチョは衣類回収場所ではなくゴミ箱へ入れてください。

スタート

8:55
車いす
スタート

9:00
マラソン・
ペア駅伝
スタート

地点	距離	位置	水	スポーツドリンク	給食
スタート	0.0km	-	-	○	-
第1給水所	4.5km	右	○	○	-
第2給水所	7.9km	左	○	-	-
第3給水所	10.6km	左	○	○	-
第4給水所	12.5km	右	○	-	-
第5給水所	15.3km	左	○	○	バナナ・塩分チャージタブレット
第6給水所	17.6km	左	○	-	もちり豆パン・ミニサラダ(せんべい)・ちよくらんち・都こんぶ
第7給水所	20.6km	左	○	○	チョコソフト・ミニクワッサン・バナナ・ミニトマト
第8給水所	23.1km	左	○	-	塩分チャージタブレット・お菓子
第9給水所	26.5km	左	○	○	生ハツ橋・ラムネ
第10給水所	29.5km	右	○	-	あんぱん・姫千寿せんべい(有機抹茶)・バナナ
第11給水所	32.2km	右	○	-	イチゴ・ミニトマト・ミニサラダ(せんべい)
第12給水所	35.1km	右	○	-	-
第13給水所	37.2km	右	○	○	京ばあむ
第14給水所	40.8km	左	○	-	-
フィニッシュ	42.195km	-	-	-	京都米おにぎり・茶の華・プロテインスティック スポーツドリンク・カロリーメイト

時間制限	距離	関門場所	閉鎖時刻(号砲基準)	区間ペース(1km当たり)
スタート	0km	西京極総合運動公園	-	-
第1関門	6.1km	清滝道三条(嵐山)	10:02 (1時間02分)	7分42秒
第2関門	9.1km	一条山越	10:25 (1時間25分)	7分40秒
第3関門	12.5km	立命館大学前	10:52 (1時間52分)	7分56秒
第4関門	18.4km	西賀茂橋西詰	11:40 (2時間40分)	8分08秒
第5関門	26.8km	下鴨中通北山(復路)	12:48 (3時間48分)	8分10秒
第6関門	32.1km	荒神橋西詰北(河川敷)	13:32 (4時間32分)	8分11秒
第7関門	34.9km	京都市役所前北(往路)	13:55 (4時間55分)	8分13秒
第8関門	41.0km	東山近衛	14:49 (5時間49分)	8分51秒
フィニッシュ	42.195km	平安神宮前	15:00 (6時間00分)	9分12秒(いずれも予定)

※第1関門の区間ペースは全ランナーがスタートするまでの時間を15分で計算しています。

※マイカップ・マイボトル専用給水所を併設します(第1・第12給水所を除く)。
※実際に提供する商品が変更となる場合があります。

- 走行
- 走路(河川敷)
- 救護所
- トイレ
- 歩行者・自転車横断箇所(島方式)
- 給水
- 塩分チャージタブレット
- バナナ
- ミニサラダ(せんべい)
- もちり豆パン
- チョコソフト
- ミニクワッサン
- あんぱん
- お菓子
- 生ハツ橋
- ラムネ
- 姫千寿せんべい(有機抹茶)
- イチゴ
- ミニトマト
- 都こんぶ
- 京ばあむ
- フィニッシュ後にもらえるもの
- 京都米おにぎり
- 茶の菓
- プロテインスティック
- スポーツドリンク
- カロリーメイト



緊急車両通行時にはスタッフの指示に従い、走行停止をお願いします。
トイレは必ず所定の場所にてお願いします。

スタート・フィニッシュ会場、コース沿道等多数の方が集まる場所におけるドローン等無線操作による無人航空機の使用は、航空法により禁止されています。

沿道 応援マップ

車いす競技 8:55スタート
マラソン・ペア駅伝 9:00スタート

マラソコース
マラソコース(河川敷)
アクセス便利な応援ポイント
ハイタッチゾーン
沿道盛り上げ隊

ランナー通過予測時間
先頭ランナー
3時間ランナー
5時間ランナー
最後尾ランナー

音楽演奏やダンス等様々なパフォーマンスでランナーの皆様にエールを送ります!

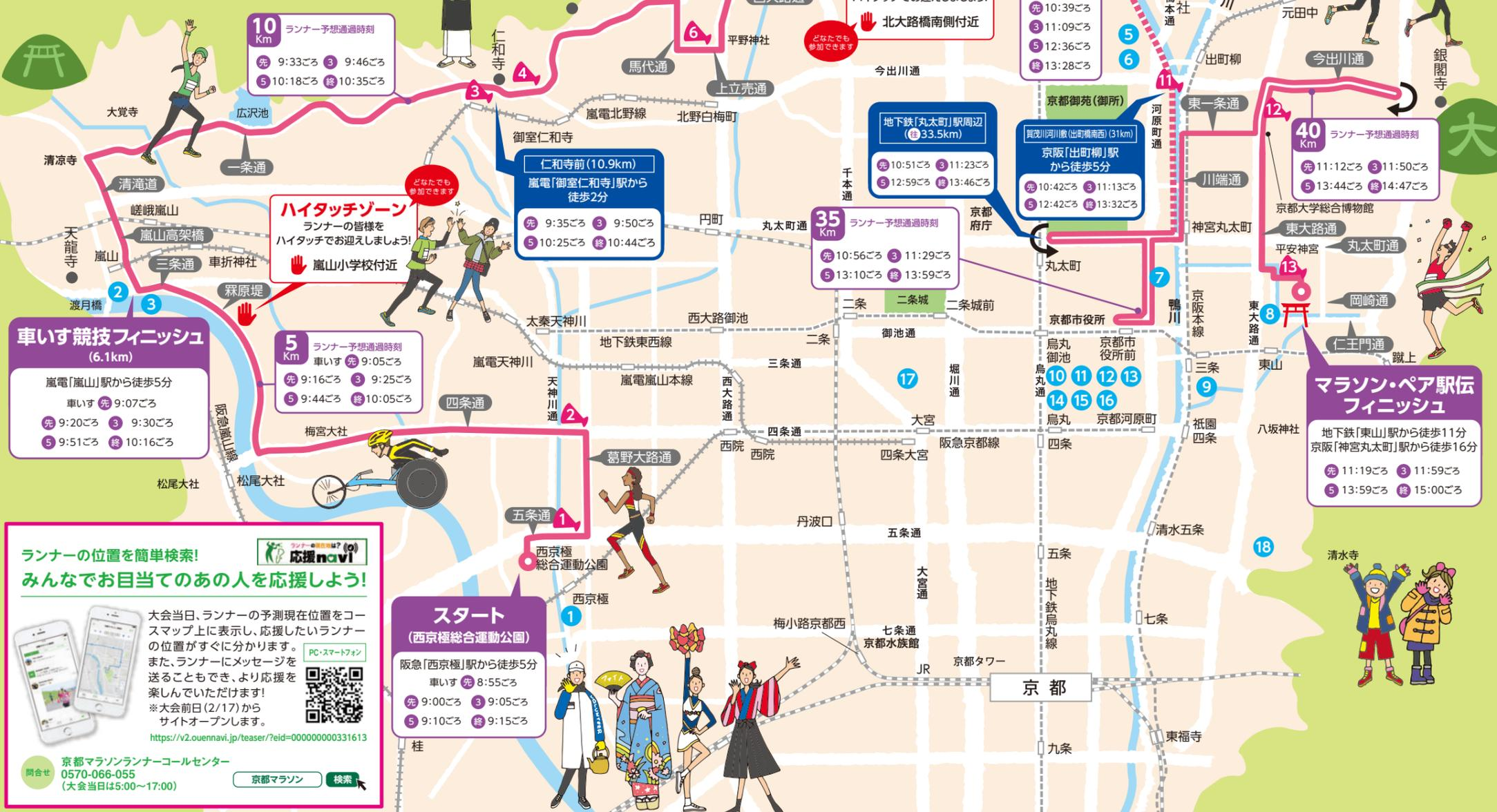

演奏やダンス等、様々なパフォーマンスでランナーのみならずエールを送ります!

沿道盛り上げ隊

時間(ランナー通過予想時間)/盛り上げポイント/出演予定団体(敬称略)

- 8:56~9:22 京都光華女子大学軽音楽同好会、光華女子学園前
- 8:58~9:34 京都外国語大学学生放送局、京都外国語大学吹奏楽団、森田記念講堂前 NG
- 9:33~10:37 御室太鼓、鳴滝子供太鼓、福王子交差点付近
- 9:36~10:46 仁和寺前
- 9:40~10:58 立命館大学応援団、立命館大学前 NG
- 9:44~11:01 SHOOT'Sチアダンスチーム、平野神社前(和食さと)
- 9:50~11:21 佛教大学応援団本部、仁和寺太鼓、お囃子サークル「縁」、未来太鼓道場
- 10:08~12:49 京都ふるさと集い連合会
- 10:08~12:49 佛教大学さかいサークル紫踊屋、京炎そでふれ!普及チーム、LUCIR<kyoto>、PIN☆PON☆PAN
- 10:30~12:56 祇園甲部芸妓舞妓
- 10:42~13:32 龍谷大学学友会体育局本部/バン・チアSPIRITS、同志社大学応援団、京炎そでふれ!普及チーム、京炎そでふれ!輪舞曲
- 11:05~14:49 ジャズピクニック、吉田今宮太鼓、あおとう
- 11:19~15:00 レインボーパラダイス、奈都乃チアアカデミー-Sparkles、no wise(ノーワイズ)、京都産業大学全学応援団、京都産業大学京炎そでふれ!咲産華、キャサリン・ラビット京都、ゴスペルフィーストクワイア

※天候等により内容等が変更になる場合があります。
※NGポイントは、パフォーマー撮影等禁止ゾーンです。
その他のポイントについてもランナーの安全確保等のため撮影マナーを守ってください。

商店街の盛り上げ企画

番号	商店街/応援内容
1	西京極商店街 京都マラソンPRフラッグを掲出
2	嵯峨嵐山おもてなしビジョン推進協議会 「月橋 渡くん」等の着くみや平安装束、鳴り物などで応援
3	東風会 車いす競技フィニッシュ会場で、車いす競技者におもてなし
4	北山街協同組合 京都府立陶板名画の庭エントランスに特設ブースを設置し、応援ガイド等の配布や沿道応援者等への誘導等を実施
5	出町商店街振興組合 沿道で応援
6	樹形事業協同組合 京都マラソンPR幕を掲出
7	河原町御所表繁栄会 京都マラソンPRフラッグを掲出
8	神宮道商店街組合 フィニッシュエリアで応援
9	祇園繩手繁栄会 京都マラソンPRフラッグを掲出
10	寺町専門店会商店街振興組合 京都マラソンPR幕を掲出
11	三条名店街商店街振興組合 京都マラソンPR幕とPRフラッグを掲出
12	京都錦市場商店街振興組合 京都マラソンPR幕を掲出
13	河原町商店街振興組合 京都マラソンPR幕とPRフラッグを掲出
14	パレット河原町商店街振興組合 京都マラソンPRフラッグを掲出
15	四条繁栄会商店街振興組合 京都マラソンPRフラッグを掲出
16	新京極商店街振興組合 京都マラソンPR幕を掲出
17	京都三条会商店街振興組合 京都マラソンPR幕を掲出
18	清水繁栄会 2月16日(金)~19日(月) 村上喜宝堂において「陸上バカ一代 Athletic sports」Tシャツ・キーホルダー10%値引きセール
19	向島ニュータウンセンター商店会 京都マラソンPRフラッグを掲出
20	イズミヤショッピングセンター六地蔵 ①2月11日(日)祝午後 店舗1階特設スペースにおいて京都マラソン2024盛り上げ隊による特別公演(スペシャルステージ) ②1月15日(月)~2/18(日) 衣料肌着「グンゼ快通工房」の2割引きセール
21	イズミヤショッピングセンター(高野・長岡・白梅町八幡)、カネートモール伏見 1月15日(月)~2/18(日) 各店舗にて衣料肌着「グンゼ快通工房」の2割引きセール

ランナーの位置を簡単検索!
みんなで目当てのあの人を応援しよう!

大会当日、ランナーの予測現在位置をコースマップ上に表示し、応援したいランナーの位置がすぐに分かります。
また、ランナーにメッセージを送ることもでき、より応援を楽しんでいただけます!
※大会前日(2/17)からサイトオープンします。
<https://v2.ouennavi.jp/teaser/?eid=000000000331613>

PC・スマートフォン
京都マラソン 検索

スタート
(西京極総合運動公園)

阪急「西京極」駅から徒歩5分
車いす 先 8:55ごろ
先 9:00ごろ 3 9:05ごろ
5 9:10ごろ 終 9:15ごろ

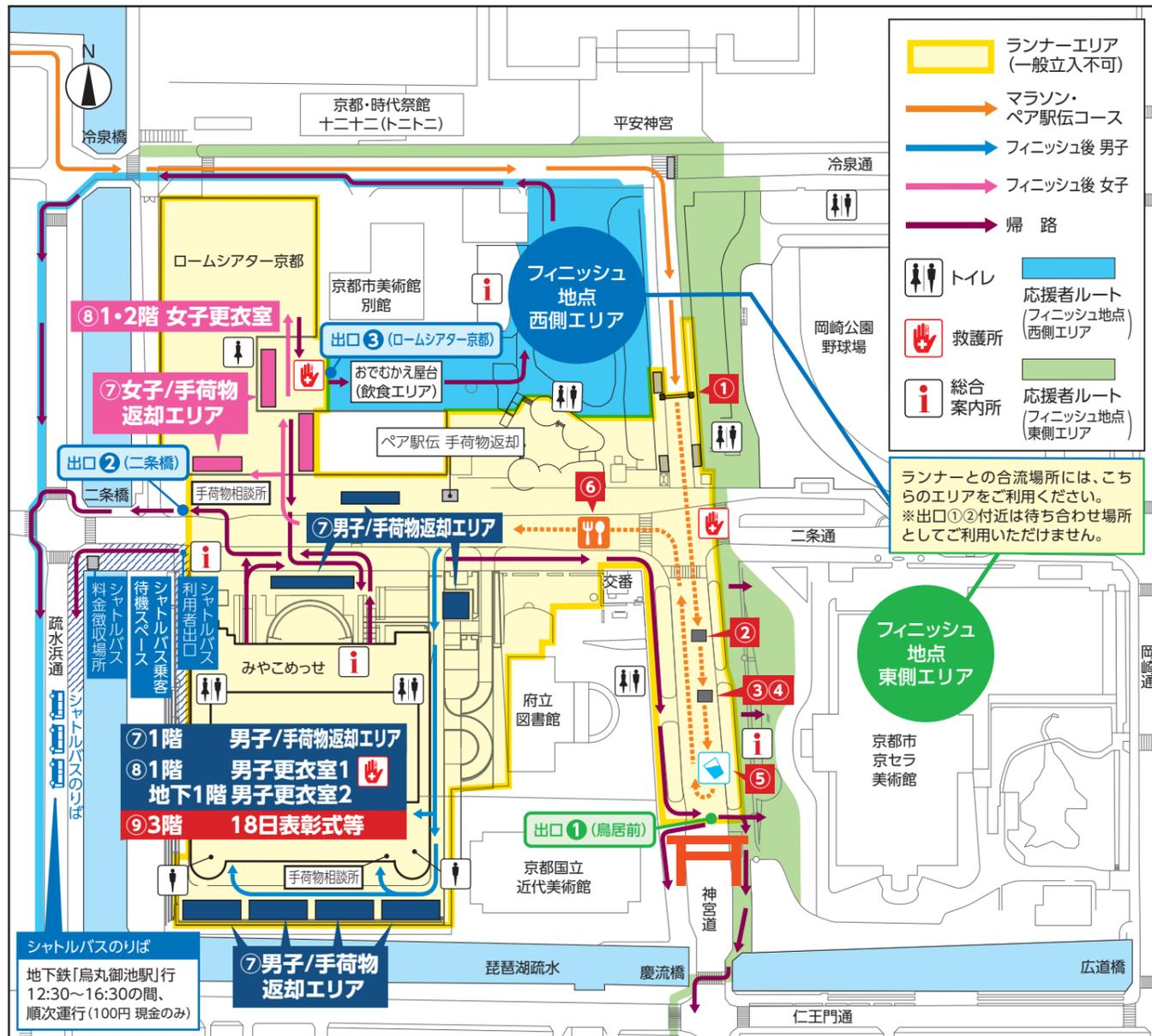

Check! お帰りルート 事前にお帰りのルートを決めておくことをおすすめします。

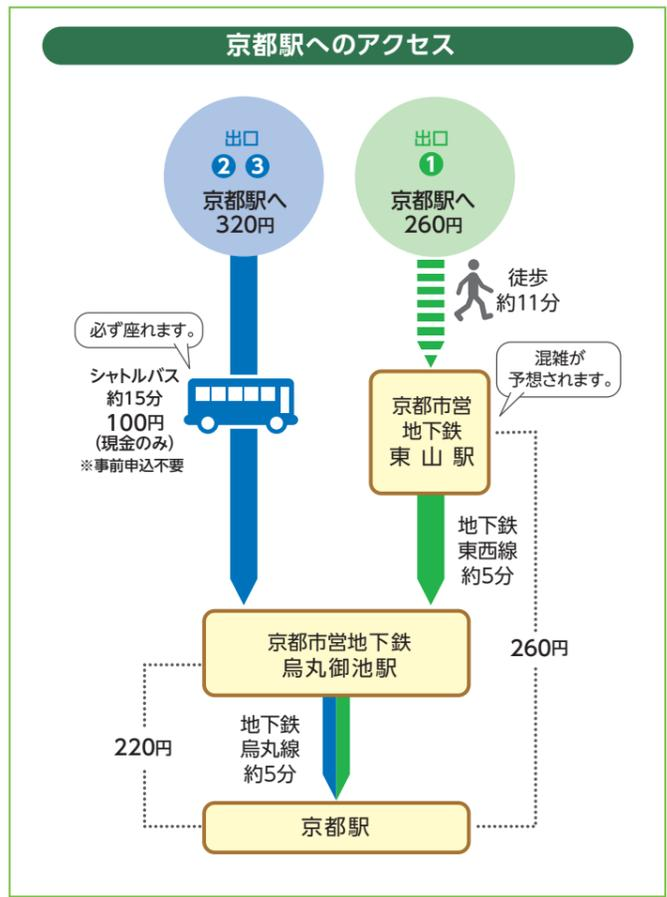

駐車場はありません。マイカー、バス等での送迎は固くお断りします。

Check! フィニッシュ後の流れ 立ち止まると急激に体温が低下しますので速やかにお進みください。

- 1 フィニッシュ
 - 2 フィニッシャータオル
 - 3 計測チップ返却
 - 4 完走メダル ※1
 - 5 給水 (スポーツドリンク)
 - 6 カロリーメイト※2・京都米おにぎり・茶の葉・プロテインスティック
 - 7 手荷物返却 ※3
 - 8 更衣 男子:みやこめっせ 女子:ロームシアター京都
 - 9 終了 (13時から、みやこめっせ3階で表彰式を予定しています。)
- 計測チップ返却について**
 競技終了後回収します。紛失したり、未返却の場合は実費 (2,000円) を請求させていただきますので、ご注意ください。
 返却忘れ等で後日返却の場合は、3月15日 (金) までに下記宛先までお送りください。
 〒152-8532 (郵送の場合、住所記載不要) [京都マラソン2024計測チップ返却] 係
 ※アスリートピブスに同封している計測チップ返却用封筒で郵送してください。
- ※1 2月16日 (金)~2月18日 (日) にみやこめっせ3階にて完走メダルにタイム刻印サービス (有料) の申込みができます。
 ※2 実際に提供する商品が変更となる場合があります。 ※3 15:30までにお引き取りください。

WEB完走証

○大会当日に速報版の**WEB完走証**を大会公式サイトからダウンロードできます。公式記録 (グロスタイム) の他に、参考としてスタートライン通過時刻から計測したタイム (ネットタイム) と5km毎に計測したスプリットタイムを記載しています。
 ○3月上旬を目途に、公式記録版のWEB完走証を大会公式サイトからダウンロードできます。
 ※登録の部の方には「記録証」を発行します。

公式記録

号砲からフィニッシュまでの所要時間 (グロスタイム) です。

応援navi



応援naviは、マラソン大会の計測データからランナーの位置情報を予測し、その情報を地図上に表示するアプリケーションです。ランナーのみなさんがどこを走っているのか、ご家族やご友人が予測しやすくなります!

MCC加盟大会

MCC (マラソンチャレンジカップ) とは、マラソン初挑戦のランナーから大会記録の更新を狙うトップランナーまで、マラソンに挑戦するすべての人を応援するプロジェクトです。





京都マラソン2024

おつかれさま広場

フィニッシュ後は、「いたわり」の広場でおつかれさま!

大会終了後、ランナーのみなさまへ、みそ汁、マッサージなどのサービスをはじめ京都の有名料理店の味が楽しめるおもてなし屋台を設置します。フィニッシュ後はおつかれさま広場で疲れた体を癒してください。

ランナーのみ
入場可

2/18日 11:30~16:00(最終入場)
みやこめっせ3階〈ランナー専用エリア〉

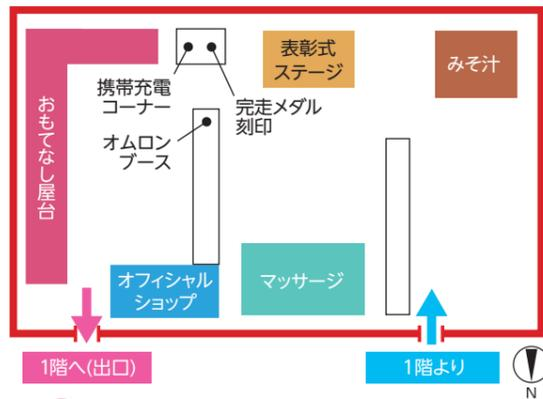

表彰式

13:00~13:30

ステージにてマラソン総合男女1~8位の方の表彰式を行います。



みそ汁 無料

2013年12月、「和食」がユネスコ無形文化遺産に選ばれ、ますます注目を集める京都の食文化。レース後のランナーの方に、京都ならではの食材を使用した温かいみそ汁を無料で提供します。



京都の雅やかな文化のなかで育まれ、京料理とともに発展してきた伝統の味。米麹の甘みと美しい淡黄色が特徴で、「白みそ」といえば「西京味噌」、「西京白みそ」といわれるまで、全国的にも名声を博しています。
(協力: 株式会社西京味噌)

古くから京都で栽培され、今や全国的に有名となった九条ねぎ。柔らかくて風味があり、冬場にはさらに甘みが増します。九条ねぎのおいしい食べ方は、JA京都ホームページ「おすすめレシピ」などに掲載されておりますので、是非ご覧ください!
(協力: JAグループ京都)

マッサージ 無料

12:00~15:15頃
※早期終了の場合あり
レースで疲れた身体を鍼やマッサージで癒やします。
協力: (公社)京都府鍼灸マッサージ師会



豆腐の原料である大豆は、「畑の肉」とも呼ばれ、良質なタンパク質や脂質の含有量が多い栄養価の高い食品です。国産大豆にこだわり、京都の水を使って作った安心安全のお豆腐です。
(協力: 京とうふ藤野株式会社)

おもてなし屋台 有料

京都ならではの美味で皆さんをおもてなしします。

※内容については、P.33をご参照ください。
※数量限定のため、なくなり次第販売を終了します。予めご了承ください。



ランナーも
利用可能

おでむかえ屋台 10:30~16:00 家族や友人のみなさんと一緒にお楽しみください。

あじあのおうさま、京都岩倉 逸京、シープス (Sheep's)、つなぐ食堂、デマチャナギバル RICORICO、New York Kitchen Tazz -タズ-、キッチンプチコアン、松井酒造、麺屋 とりひさ、焼きそばとハイボール パック、雲呑ショップ70~ナナマル~
※数量限定のため、なくなり次第販売を終了します。予めご了承ください。



OMO丸大食品

熟成 燻製屋

史上初 4冠受賞



モンドセレクション2023年 金賞受賞
DLG国際品質競技会 2020年 金賞受賞
International Taste Institute(国際味覚審査機構) 2021年優秀味覚受賞(一つ星)
ジャパン・フード・セレクション 2021年10月 金賞受賞



燻製屋 熟成あらびきポークウインナー

※当社ウインナーカテゴリー
※写真はイメージです。

京都マラソン2012 2012年3月11日(日)

上位入賞者	マラソン男子	マラソン女子	車いす競技
1位	牛山 純一(2時間26分21秒)	小林 玲子(2時間48分47秒)	西原 宏明(13分36秒)
2位	村戸 雄輝(2時間26分50秒)	佐藤 理絵(3時間09分38秒)	寒川 進(14分46秒)
3位	村田 耕介(2時間27分23秒)	飯野 摩耶(3時間11分43秒)	澤村 聡一(15分00秒)
4位	谷口 幸治(2時間27分52秒)	枳穀 智恵(3時間12分07秒)	
5位	今田 淳(2時間28分42秒)	沼田 光子(3時間12分08秒)	
6位	森 泰英(2時間29分27秒)	山下 彩貴(3時間14分23秒)	
7位	出口 光(2時間29分31秒)	四方 佳美(3時間15分01秒)	
8位	山田 佳史(2時間30分56秒)	村澤 久視子(3時間15分39秒)	



気象状況 スタート時(8:30)天候:晴れ/気温:6.5℃/湿度:55%
終了時(14:30)天候:晴れ/気温:14.0℃/湿度:37%

出走者 出走者数:14,094名 **完走者** 完走者数:13,440名/完走率:95.4%

京都マラソン2013 2013年3月10日(日)

上位入賞者	マラソン男子	マラソン女子	車いす競技
1位	五十嵐 真悟(2時間20分30秒)	小林 玲子(2時間49分06秒)	西原 宏明(13分40秒)
2位	依田 崇弘(2時間23分25秒)	原田 和恵(2時間55分15秒)	真下 和也(15分05秒)
3位	藤井 勘太(2時間25分41秒)	吉村 有子(3時間04分22秒)	用田 竹司(15分07秒)
4位	村田 耕介(2時間26分32秒)	小河 亜衣(3時間06分43秒)	
5位	藤井 延幸(2時間28分21秒)	外峯 陽子(3時間07分31秒)	
6位	平沢 直樹(2時間29分38秒)	藤井 幹子(3時間08分19秒)	
7位	豊永 哲央(2時間30分53秒)	Harrow Lise(3時間08分39秒)	
8位	濱川 亮祐(2時間31分34秒)	武田 典子(3時間11分36秒)	



気象状況 スタート時(8:30)天候:曇り/気温:14.5℃/湿度:67%
終了時(14:30)天候:曇り/気温:6.0℃/湿度:80%

出走者 出走者数:15,070名 **完走者** 完走者数:14,316名/完走率:95.0%

京都マラソン2014 2014年2月16日(日)

上位入賞者	マラソン男子	マラソン女子	車いす競技
1位	横山 裕樹(2時間25分18秒)	野村 友香里(2時間49分10秒)	寒川 進(14分44秒)
2位	林 俊宏(2時間27分32秒)	小林 玲子(2時間54分36秒)	西原 宏明(14分45秒)
3位	出口 光(2時間28分57秒)	小河 亜衣(2時間55分35秒)	用田 竹司(17分01秒)
4位	藤井 延幸(2時間29分18秒)	大木 和佳子(3時間00分51秒)	
5位	石橋 佑規(2時間29分18秒)	田中 友理(3時間01分34秒)	
6位	柘本 裕真(2時間29分40秒)	佐藤 史恵(3時間04分52秒)	
7位	村田 耕介(2時間30分09秒)	秋山 亜紀(3時間06分11秒)	
8位	江頭 綱介(2時間31分21秒)	長尾 聡美(3時間09分07秒)	



気象状況 スタート時(9:00)天候:晴れ/気温:8.0℃/湿度:50%
終了時(15:00)天候:晴れ/気温:9.0℃/湿度:43%

出走者 出走者数:15,532名 **完走者** 完走者数:14,596名/完走率:94.0%

京都マラソン2015 2015年2月15日(日)

上位入賞者	マラソン男子	マラソン女子	車いす競技
1位	横山 裕樹(2時間21分14秒)	古久保 亜衣(2時間45分30秒)	西原 宏明(14分10秒)
2位	溝淵 大輔(2時間25分32秒)	井野 光子(2時間51分26秒)	寒川 進(15分31秒)
3位	藤永 紘基(2時間25分54秒)	平井 琴加(2時間52分10秒)	澤村 聡一(15分50秒)
4位	三輪 征司(2時間26分51秒)	小林 玲子(2時間53分41秒)	
5位	藤原 健太郎(2時間26分53秒)	岡田 奈巳(2時間56分30秒)	
6位	不破 佑太(2時間28分34秒)	太田 美紀子(2時間59分37秒)	
7位	今田 淳(2時間29分28秒)	岡 里美(3時間01分12秒)	
8位	小寺 滉基(2時間29分39秒)	峯 由美(3時間02分31秒)	



気象状況 スタート時(9:00)天候:曇り/気温:4.5℃/湿度:70%
終了時(15:00)天候:曇り/気温:11.0℃/湿度:54%

出走者 出走者数:16,236名 **完走者** 完走者数:15,452名/完走率:95.2%

京都マラソン2016 2016年2月21日(日)

上位入賞者	マラソン男子	マラソン女子	車いす競技
1位	上門 大祐(2時間17分54秒)	松本 久昌(2時間50分41秒)	寒川 進(15分43秒)
2位	村刺 厚介(2時間24分56秒)	岡田 奈巳(3時間01分23秒)	西原 宏明(15分51秒)
3位	久本 駿輔(2時間27分11秒)	山口 典子(3時間03分46秒)	澤村 聡一(17分23秒)
4位	不破 佑太(2時間30分00秒)	加瀬沢 好美(3時間03分55秒)	
5位	菊地 悠人(2時間30分59秒)	外峯 陽子(3時間05分14秒)	
6位	前田 洋輔(2時間31分01秒)	藤井 千裕(3時間06分45秒)	
7位	鷲野 真人(2時間32分12秒)	峯 由美(3時間06分50秒)	
8位	澁谷 宥介(2時間32分25秒)	遠藤 由加理(3時間06分53秒)	



気象状況 スタート時(9:00)天候:晴れ/気温:12.0℃/湿度:56%
終了時(15:00)天候:曇り/気温:11.7℃/湿度:47%

出走者 出走者数:16,000名 **完走者** 完走者数:15,112名/完走率:94.5%

京都マラソン2017 2017年2月19日(日)

上位入賞者	マラソン男子	マラソン女子	車いす競技
1位	村刺 厚介(2時間20分32秒)	幾野 由里亜(2時間45分15秒)	寒川 進(16分48秒)
2位	田谷 輝人(2時間27分29秒)	植木 博子(2時間56分44秒)	用田 竹司(18分32秒)
3位	久本 駿輔(2時間27分56秒)	三井 由香里(2時間57分45秒)	澤村 聡一(18分45秒)
4位	松葉 悠剛(2時間30分51秒)	岡田 奈巳(2時間58分24秒)	
5位	鷲野 真人(2時間31分05秒)	田中 麻里(3時間00分30秒)	
6位	三輪 真之(2時間31分17秒)	杉原 有美(3時間00分53秒)	
7位	菊地 悠人(2時間33分43秒)	中島 いづみ(3時間01分07秒)	
8位	岩川 純也(2時間34分13秒)	高橋 佑子(3時間02分15秒)	



気象状況 スタート時(9:00)天候:晴れ/気温:11.0℃/湿度:55%
終了時(15:00)天候:晴れ/気温:13.0℃/湿度:44%

出走者 出走者数:17,252名 **完走者** 完走者数:16,083名/完走率:93.2%

京都マラソン2018 2018年2月18日(日)

上位入賞者	マラソン男子	マラソン女子	車いす競技
1位	久本 駿輔(2時間23分44秒)	中島 いづみ(2時間51分57秒)	寒川 進(17分14秒)
2位	須崎 裕也(2時間27分00秒)	清水 穂高(2時間52分20秒)	中井 康彦(17分35秒)
3位	小澤 一真(2時間28分06秒)	篠崎 理紗(2時間55分14秒)	佐野 純一郎(18分21秒)
4位	松葉 悠剛(2時間28分27秒)	小林 玲子(2時間56分37秒)	
5位	三輪 真之(2時間28分36秒)	上谷 聡子(2時間57分41秒)	
6位	吉田 理人(2時間30分35秒)	植木 博子(2時間59分18秒)	
7位	不破 佑太(2時間30分58秒)	佐藤 史恵(2時間59分46秒)	
8位	鷲野 真人(2時間31分21秒)	廣川 風佳(3時間01分25秒)	



気象状況 スタート時(9:00)天候:晴れ/気温:6.7℃/湿度:43%
終了時(15:00)天候:晴れ/気温:7.3℃/湿度:28%

出走者 出走者数:16,229名 **完走者** 完走者数:15,343名/完走率:94.5%

京都マラソン2019 2019年2月17日(日)

上位入賞者	マラソン男子	マラソン女子	車いす競技
1位	丸山 竜也(2時間16分27秒)	篠崎 理紗(2時間51分40秒)	寒川 進(15分52秒)
2位	Lames Anthony Grabow(2時間23分11秒)	藤井 千裕(2時間56分56秒)	西原 宏明(16分19秒)
3位	渋谷 裕二(2時間23分55秒)	堀本 なお子(2時間58分28秒)	佐野 純一郎(17分11秒)
4位	山地 伸哉(2時間24分02秒)	植木 博子(2時間59分21秒)	
5位	長谷部 匠(2時間24分10秒)	小野 千愛(3時間00分03秒)	
6位	一花 建(2時間24分37秒)	上田 ゆり香(3時間00分05秒)	
7位	朝倉 和真(2時間25分46秒)	杉原 有美(3時間01分35秒)	
8位	佐藤 傑(2時間26分29秒)	高橋 佑子(3時間02分31秒)	



気象状況 スタート時(9:00)天候:晴れ/気温:10.6℃/湿度:49%
終了時(15:00)天候:曇り/気温:11.3℃/湿度:50%

出走者 出走者数:16,723名 **完走者** 完走者数:15,812名/完走率:94.6%

京都マラソン2020 2020年2月16日(日)

上位入賞者	マラソン男子	マラソン女子	車いす競技
1位	渋谷 裕二(2時間21分48秒)	大前 千晶(2時間45分25秒)	寒川 進(15分07秒)
2位	三輪 真之(2時間22分53秒)	太田 美紀子(2時間47分10秒)	西原 宏明(15分15秒)
3位	柘本 裕真(2時間23分46秒)	川戸 希望(2時間47分29秒)	用田 竹司(16分22秒)
4位	吉田 理人(2時間25分12秒)	藤澤 舞(2時間48分20秒)	
5位	伊藤 裕世(2時間26分13秒)	篠崎 理紗(2時間49分06秒)	
6位	岡田 輝輝(2時間26分55秒)	富田 麻生(2時間55分26秒)	
7位	緑川 優(2時間27分01秒)	片岡 昭子(2時間56分11秒)	
8位	大前 晃一(2時間27分59秒)	小林 玲子(2時間57分44秒)	



気象状況 スタート時(9:00)天候:雨/気温:12.6℃/湿度:80%
終了時(15:00)天候:雨/気温:13.3℃/湿度:100%

出走者 出走者数:15,211名 **完走者** 完走者数:14,283名/完走率:93.9%

京都マラソン2023 2023年2月19日(日)

上位入賞者	マラソン男子	マラソン女子	車いす競技
1位	福田 裕大(2時間19分39秒)	太田 美紀子(2時間48分57秒)	寒川 進(15分48秒)
2位	高山 直哉(2時間21分56秒)	廣川 風佳(2時間49分39秒)	用田 竹司(15分49秒)
3位	足立 舜(2時間23分38秒)	篠崎 理紗(2時間51分53秒)	野村 光義(16分33秒)
4位	前川 元気(2時間26分17秒)	藤井 千裕(2時間54分58秒)	
5位	鎌田 裕樹(2時間27分03秒)	西村 みゆき(2時間55分42秒)	
6位	神原 哲士(2時間27分16秒)	季 瑤(2時間59分05秒)	
7位	浜田 浩祐(2時間27分40秒)	丸一 晃子(2時間59分45秒)	
8位	松原 英紀(2時間29分02秒)	武士 純子(3時間04分43秒)	



気象状況 スタート時(9:00)天候:雨/気温:12.0℃/湿度:80%
終了時(15:00)天候:曇り/気温:11.0℃/湿度:60%

出走者 出走者数:16,177名 **完走者** 完走者数:14,880名/完走率:92.0%

都道府県別の参加者数 (%)

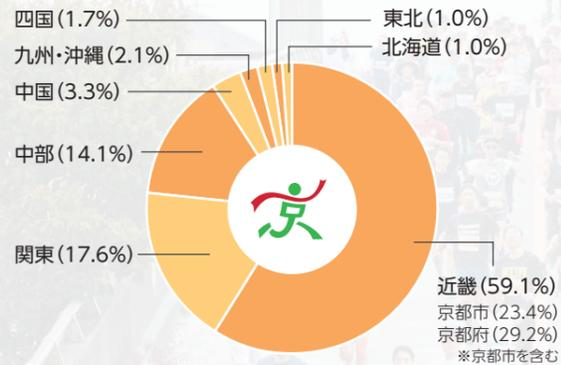

※全都道府県から参加
※四捨五入しているため、合計は100%になりません。

マラソン予想タイム (%)

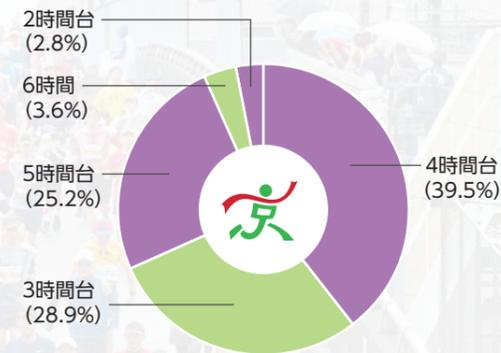

男女比 (%)

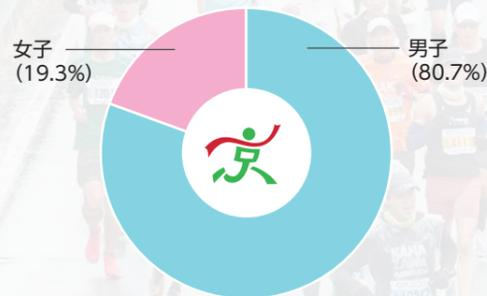

フルマラソン経験 (%)

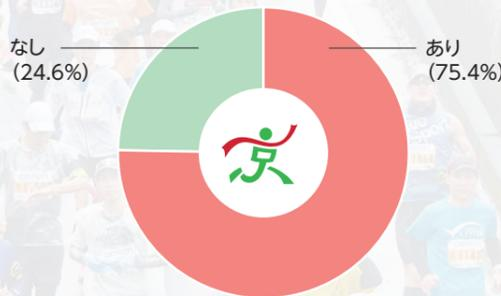

年代別 (%)

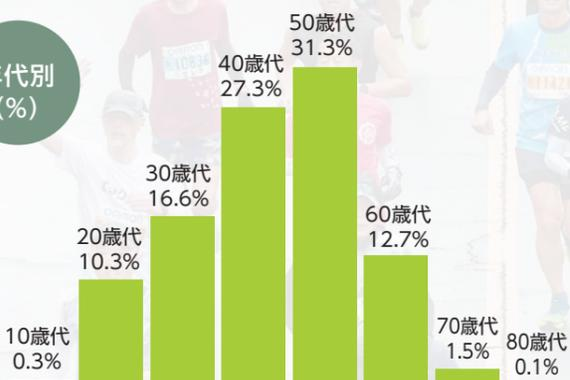

最高齢

男子	87歳
女子	82歳

最年少

男子	18歳
女子	19歳

海外参加者

アイルランド、アメリカ合衆国、アラブ首長国連邦、アルゼンチン、イギリス、イタリア、インドネシア、オーストラリア、オーストリア、オランダ、カナダ、韓国、グレナダ、クロアチア、コスタリカ、シンガポール、スウェーデン、スペイン、タイ、台湾、チャド、中国、デンマーク、ドイツ、トルコ、ニュージーランド、ノルウェー、フィリピン、フィンランド、ブラジル、フランス、ベトナム、ベルギー、香港、マカオ、マレーシア、南アフリカ、メキシコ、モザンビーク、ヨルダン、ラオス、リトアニア、ロシア

43の国・地域 / 1,445人



京都大原記念病院空撮

心によりそい、人をささえる。
京都大原記念病院グループ

〒601-1246 京都市左京区大原井出町 164



グループサイト



Facebook

We support Kyoto Marathon 2024

コミュニティ・バンク京信も
走っています!



コミュニティ・バンク京信

「コミュニティ・バンク京信」は、京都信用金庫のブランドネームです。



京信公式 HP

京都マラソン2024 参加者名簿

登録男子 五十音順・アルファベット順

No.	氏名	所属	No.	氏名	所属	No.	氏名	所属	No.	氏名	所属	No.	氏名	所属
1429	青木 裕幸	埼玉陸協	1270	小池 泰宏	クラブ R2 北海道	1540	小林 晃	千葉陸協	1122	田坂 泰士	京都陸協	1549	芳賀 博	岩沼市陸協
1483	青木 隆	南関東連盟陸協	1325	小田 和奏	東京陸協	1065	小林 東	東京陸協	1419	田澤 昌幸	東京陸協	1188	芳賀 守	ONETOKYORC
1567	青山 佳祐	クラブ R2 中日本	1461	小谷 正貴	サウルスジャパン滋賀	1068	小林 雄飛	上伊那陸協	1228	辰尾 信浩	若ちゃんFRC	1192	萩原 俊明	ダイワ RC
1457	青山 建治	大分陸協	1189	越智 祐希	KNA アスリート	1395	小林 多知志	クラブ R2 西日本	1259	遠見 圭介	東京陸協	1500	萩原 雅広	クラブ R2 中日本
1422	赤崎 幸治	クラブ R2 西日本	1152	小野 隆	鴨川走友会	1230	小松崎 政徳	茨城陸協	1150	田中 一成	大阪陸協	1211	羽毛田 耕介	愛知陸協
1469	赤津 大輔	大阪陸協	1059	小野 肇	インターバル部	1038	小南 孝弘	千葉陸協	1317	田中 啓一	東京陸協	1329	塚野 明	クラブ R2 中日本
1253	赤堀 大樹	関西医科大学	1221	重倉 亮	千葉陸協	1165	小嶋 文彦	赤馬馬 AC	1602	田中 孝樹	日本体育大学	1281	橋本 博博	ONETOKYORC
1363	秋山 光弘	尼崎市陸協	1077	加賀爪 亮多郎	太陽が丘 JC	1087	小嶋 寛	クラブ R2 沖縄	1609	田中 史吏	なにわネットラン	1606	橋本 邦彦	東京陸協
1559	秋山 達人	クラブ R2 東日本	1295	向田 洋介	大阪マスターズ	1088	古山 浩巳	静岡陸協	1564	田中 辰次	京都山崎修行走	1484	長谷川 昌孝	クラブ R2 中日本
1477	浅井 卓朗	安城快足 AC	1204	角谷 英守	大阪陸協	1507	近 雅博	南関東連盟陸協	1328	田中 朋之	km4PERFECT	1284	長谷川 幸雄	FROG
1502	浅井 直博	大阪陸協	1114	掛井 俊星	京都陸協	1568	近藤 隆	若ちゃんFRC	1294	田辺 肇夫	クラブ R2 東日本	1306	波多 信隆	alle.RC
1351	前倉 敬次	ONETOKYORC	1139	塚山 大生	川西市陸協	1076	近藤 央行	西三河陸協	1214	田辺 武志	SALLYS	1612	浜崎 晴輝	クラブ R2 中日本
1178	前田 泰利	東京陸協	1168	葛西 尊臣	東京陸協	1464	近藤 昌宏	クラブ R2 西日本	1615	谷川 開智	クラブ R2 中日本	1303	濱本 剛英	クラブ R2 中日本
1582	芦田 紀彦	YAGI ランニング	1415	櫻村 悦章	RANVE	1089	近藤 真史	延岡マランクラブ	1604	谷口 直	京都陸協	1346	林 壮一	栃木陸協
1007	藤田 西雄	京都陸協	1466	橋本 尚郎	京都陸協	1218	近藤 幸次	チーム EIZO	1298	谷口 強	大島町陸協	1019	林 大地	クラブ R2 東日本
1552	藤生 卓偉	大阪陸協	1406	堅木 義則	eA 大阪	1450	紺野 佑介	京都府立医科大学	1386	谷口 弘一	枚方マスターズ	1581	林 秀行	太陽が丘 JC
1006	足立 真	京都大学	1523	片平 亮樹	船井走友会	1146	細木 克彦	愛知県庁クラブ	1474	田島 実	Club MSR	1107	林 裕紀	多治見走友会
1528	足立 弘幸	京都マスターズ	1008	桂 聡史	太陽が丘 JC	1206	斉藤 毅	東京陸協	1361	田嶋 良泰	ONETOKYORC	1193	林 真輝	クラブ R2 西日本
1509	安部 隆幸	東京陸協	1442	加藤 誠己	クラブ R2 西日本	1200	齋藤 憲宏	愛知アスリート	1220	田原 健二	京都マスターズ	1120	林 元彦	京都マスターズ
1488	天野 充	東京陸協	1579	加藤 豊太郎	尾張陸協	1011	佐藤 光明	OBR5	1485	玉城 卓	クラブ R2 東日本	1452	原田 勝	大阪陸協
1607	有木 博徳	東京陸協	1364	加藤 豊太郎	愛知マスターズ名古屋	1149	佐伯 孝志	ONETOKYORC	1584	千良 悠太郎	臨大同好会	1354	板東 義之	クラブ R2 西日本
1232	有馬 寛之	RETO	1410	加藤 允康	兵庫陸協	1420	坂口 悟	クラブ R2 中日本	1322	塚尾 勇二	クラブ R2 西日本	1264	伴野 浩之	若ちゃんFRC
1017	東田 貴明	Grlab	1198	加藤 立哉	岐阜陸協	1027	坂梨 進也	鴻ノ池 SC	1348	津浦 洋和	A.F.A.C	1100	阪野 大	東京陸協
1051	東田 潤一	F.A.C.T	1518	角山 恵介	東京陸協	1506	坂本 勝也	ONETOKYORC	1124	辻 巧明	大阪陸協	1367	日藤 賢吾	大阪陸協
1161	井口 心平	鴨川走友会	1186	金澤 幸一郎	ドリームアシスト東京	1590	坂本 智郎	ランコネ	1280	辻井 優介	滋賀陸協	1030	東田 直樹	SFIDA 奈良
1480	池田 寛	ONETOKYORC	1589	金澤 幸一郎	京都陸協	1334	佐久間 千昭	ONETOKYORC	1197	辻井 啓郎	滋賀陸協	1375	伊藤 優樹	栃木陸協
1191	池田 豊也	奈良陸協	1111	金田 竜彦	上越市陸協	1455	佐井 裕之	生駒市陸協	1337	辻井 一郎	大阪陸協	1427	辻田 進一	奈良陸協
1116	池田 竜史	明石市陸協	1251	金田 電寿	FREEUN	1540	佐々木 雅人	大阪陸協	1449	津田 雄大	ニッポンランナーズ	1544	菱谷 健次	京都吹山修行走
1421	生駒 健一	上田市陸協	1473	金原 峰雄	CLOVER RC	1169	佐藤 和伸	サウトレ習会	1516	土屋 和隆	eA 東北	1180	肥田 晋	大阪陸協
1382	石井 圭司	クラブ R2 西日本	1164	兼松 隆	TEAM R×L+	1106	佐藤 和仁	関体協	1538	森内 建行	大阪陸協	1102	入見 豪	大阪陸協
1541	石井 慎一	千葉陸協	1134	松島 健治	京都陸協	1576	佐藤 圭	上州アスリートクラブ	1080	坪田 健二	東京陸協	1597	日野 鉄吾	神戸市陸協
1049	石川 湧希	青森陸協	1012	鎌田 裕樹	千葉陸協	1060	佐藤 圭太	滋賀陸協	1310	鶴岡 伸光	神奈川徳科大	1055	平尾 悠也	滋賀陸協
1091	石川 大悟	川之江 T & F クラブ	1132	上條 良良	京都陸協	1229	佐藤 順一	ランジヤク	1185	露木 翔	uac	1201	平尾 元	東広島市陸協
1066	石橋 真	三陸陸協	1379	上村 貴弘	ハイwind RC	1282	佐藤 徹	アペリアル RC	1071	津田 浩二	新居浜奔走会	1548	平尾 良太	東京陸協
1577	石橋 重俊	クラブ R2 西日本	1503	上村 武男	東京陸協	1438	佐藤 文彦	クラブ R2 中日本	1399	寺岡 好彦	神戸市陸協	1128	平野 尊宏	尾道市陸協
1444	五十榎 悠介	京都陸協	1244	神谷 孝	大阪陸協	1546	佐藤 良治	滋賀マスターズ AC	1481	寺島 和也	埼玉陸協	1374	平川 秀	岐阜陸協
1511	坂谷 智史	大阪陸協	1556	神谷 純一	クラブ R2 東日本	1015	佐藤 侑	サウルスジャパン	1045	寺嶋 弘弘	AC山添	1405	平野 高志	きやっず RC
1553	市川 喜雄	東京陸協	1090	上山 祥史	ブリヂストン	1436	栗田 洋平	AFE OSAKA	1416	土井 和洋	あずリード RC 大阪	1010	大田 弘明	京都陸協
1263	市川 晃	京都陸協	1467	堀見 晃	浦安ランナーズクラブ	1505	堀見 晃	京都陸協	1141	東條 龍之介	クラブ R2 西日本	1097	廣瀬 太輔	神戸市陸協
1465	市川 裕道	千葉陸協	1261	香山 智之	天白川走友会	1115	志賀 知樹	南足柄市陸協	1113	時武 佳希	京都陸協	1287	廣瀬 匡利	ONETOKYORC
1323	一ノ瀬 博明	TOYO TIRE	1305	河井 弘	タイモスポーツ	1501	藤原 欣孝	横浜市陸協	1205	徳田 正彦	若ちゃんFRC	1130	福澤 淳	西宮市陸協
1032	伊藤 翔悟	名古屋市役所走友会	1566	河合 信弘	タイムスポーツ	1145	穴倉 康浩	SMASH	1013	戸田 浩	枚方マスターズ	1430	福澤 正規	TKD-BRC
1400	伊藤 翔悟	埼玉陸協	1479	川上 泰典	静岡陸協	1172	穴戸 慶太	岐阜陸協	1053	鳥取 寛	大阪陸協	1448	福田 隆久	ONETOKYORC
1508	伊藤 八太	クラブ R2 東日本	1378	川北 浩志	クラブ R2 西日本	1028	島田 雅人	クラブ R2 北海道	1067	島田 勇斗	KNA アスリート	1547	藤井 康貴	高槻 JAC
1240	伊藤 康孝	福井ニオン	1048	磯崎 亮	京都陸協	1009	土肥 健樹	びわこ学院大	1033	島田 保	FOROURS	1033	島田 保	FOROURS
1241	井戸根 裕之	アスリートスマイル	1062	川口 涼太	サウルスジャパン	1267	藤原 好次	NR 多摩	1050	土肥 大樹	AILE RC	1391	島田 洋規	ONETOKYORC
1042	井上 翔太	大阪陸協	1613	河島 雅也	西彼陸協	1456	藤原 良	良友クラブ	1514	吉本 博志	長浜 AC	1585	島田 聖哉	名城大
1532	井上 健	兵庫陸協	1432	川田 正明	クラブ R2 西日本	1345	清水 光	クラブ MSR	1314	菅原 隆浩	八尾アスリートクラブ	1289	藤原 秀樹	東京陸協
1153	井上 欣彦	クラブ R2 西日本	1495	川田 泰之	クラブ R2 東日本	1135	清水 弘明	千葉陸協	1462	豊田 幸幸	TRACK 東京	1596	島本 泰則	クラブ R2 九州
1454	伊原 和政	東京陸協	1331	河野 季英	ホシデン AC	1335	清水 宏昭	クラブ R2 中日本	1425	豊田 真典	チームアワ FC	1543	藤原 淳	京都陸協
1368	今村 敬佑	クラブ R2 西日本	1571	川端 肇也	東海大クラブ	1389	下野 英一	京都陸協	1551	長井 善秀	札幌エクスプレス RC	1250	藤原 芳樹	滋賀マスターズ AC
1387	今村 俊一	甲斐市陸協	1599	川原 敬也	京都陸協	1156	下村 智	京都マスターズ	1156	中井 義貴	1491 古谷 祐二	1491	古谷 祐二	南足柄市陸協
1239	岩井 一	ONETOKYORC	1470	河盛 琢磨	ハニエアクション RC	1307	下村 智弘	KNA アスリート	1594	中野 直哉	日野町陸協	1020	不破 佑太	京都陸協
1308	岩崎 和樹	和歌山陸協	1504	菊池 駿吾	和歌山陸協	1560	白石 光洋	クラブ R2 西日本	1163	長岡 武哉	大阪陸協	1285	田部 雅章	サウルスジャパン
1373	岩岸 淳	クラブ R2 西日本	1312	菊池 智昭	札幌市役所	1127	塩崎 真之	神戸市陸協	1024	川村 剛	サブゼロ霞岡	1283	滝見 智弘	東京陸協
1246	岩澤 洋	クラブ R2 中日本	1069	岸 達也	クラブ R2 東日本	1083	新宮 幸	NISSHA	1412	川村 康康	クラブ R2 東日本	1407	星 慎太郎	岐阜 MC
1273	上阪 英志	京都陸協	1527	木下 未也	宮城陸協	1235	神出 健児	クラブ R2 中日本	1431	長崎 智	岡山市消防局	1036	境 大太郎	岐阜 MC
1610	楳田 清宏	紫風クラブ	1093	木曾 一彰	京都陸協	1125	陶 憲治	滋賀陸協	1512	中島 栄司	太陽が丘 JC	1472	中島 栄司	大阪陸協
1108	楳田 航太	座間市陸協	1034	北原 淳	宝が池 STC	1110	野野 翔真	四天王寺大	1350	中島 祐	ラン愛練習会	1098	堀越 一夫	埼玉陸協
1003	上田 泰輔	三菱自動車岡崎	1558	北原 亮彦	豊中グリーンクラブ	1212	豊田 善之介	東京陸協	1486	中島 啓之	サウトレ習会	1286	中島 啓之	サウトレ習会
1494	榎村 靖彦	チームサウタ	1352	北原 弘文	横浜市陸協	1476	杉谷 英昭	福井陸協	1347	中島 雅孝	滋賀マスターズ AC	1081	前田 健一	チームウグチ
1265	魚尾 俊次	万葉健友会	1402	北村 昭宏	クラブ R2 西日本	1202	長島 良介	東京陸協	1207	長島 良介	東京陸協	1318	前田 成範	あきたの整体院 AC
1414	辻井 英生	大阪陸協	1372	北村 昭宏	クラブ R2 西日本	1385	杉山 茂之	クラブ R2 西日本	1057	永田 和義	みかか山	1171	前田 隆紀	サウルスジャパン
1370	宇田 勲	Team omaru	1029	北村 友也	OBR5	1380	鈴木 明	クラブ R2 東日本	1593	長田 敬祐	クラブ R2 中日本	1141	前田 昌秀	サウルスジャパン
1360	内田 浩	東京陸協	1254	木下 一郎	JR 東日本東京	1215	鈴木 一矢	愛知陸協	1231	長田 敬祐	クラブ R2 中日本	1121	前田 勇男	クラブ R2 中日本
1393	内山 英敏	クラブ R2 中日本	1428	木下 翔	京都陸協	1574	鈴木 心平	埼玉陸協	1358	中 武秀	UF	1213	牧田 完	川崎市陸協
1190	内山 淳	サウトレ習会	1278	木下 祐一	京医 AC	1533	鈴木 大誠	柏市市陸協	1598	中 規賢	大阪陸協	1333	益田 清和	丸山市陸協
1245	恵辻 裕嗣	クラブ R2 東日本	1600	君塚 正幸	クラブ R2 東日本	1276	鈴木 祐樹	京都陸協	1539	長野 庄貴	東京 KC	1217	増田 雄志	大阪陸協
1101	枝村 祐治	SRC904 関西	1181	木村 春樹	クラブ R2 中日本	1162	鈴木 啓	Grlab 兵庫	1381	中野 良彦	大阪陸協	1274	増田 雄志	大阪陸協
1177	江原 琢人	空知陸協	1112	木村 春樹	OBR5 KYOTO	1279	鈴木 康之	奈良陸協	1092	永濱 祐樹	サウルスジャパン	1018	松尾 高良	西京極練習会
1591	渡部 謙	神戸市陸協	1451	木村 浩之	絆ランニングクラブ	1022	鈴木 康之	京都大学	1459	中東 太一	善鳴クラブ	1159	松岡 健	兵庫陸協
1061	遠藤 直喜	ONETOKYORC	1262	清原 勉	浪速 AC	1599	住田 洋一	クラブ R2 東日本	1555	中平 弘之	クラブ R2 東日本	1426	松岡 隆也	横浜金沢走友会
1137	大江 博文	京都陸協	1578	清原 勉	川崎重工	1047	田部 洋洋	大和市陸協	1561	中村 博	大阪陸協	1026	松岡 隆也	TEAM P-man
1035	大久 純	宮津市陸協	1379	九鬼 伸治	大阪マスターズ	1086	堀尾 晃	Grlab 兵庫	1529	中村 周司	クラブ R2 東日本	1296	松本 孝仁	宮崎市陸協
1196	大久 健	東京陸協	1262	堀井 隆	succeed	1118	石 一彦	NEC ランニングハイ	1275	中村 正博	eA 大阪	1453	松本 孝仁	宮崎市陸協
1563	大下 雅樹	大阪陸協	1409	川口 欣男	クラブ R2 東日本	1343	関 洋一郎	東京陸協	1463	中村 元治	名古屋 AOI RC	1079	松下 洋洋	ELDORESSO
1058	太田 元紀	水ラレッドブルズ	1238	工藤 慎生	クラブ R2 東日本	1365	関田 亮一	東京陸協	1123	中村 祐也	サウルスジャパン	1249	松浦 亮	東京陸協
1219	太田 丈規	湘南海岸 RC	1336	工藤 慎生	クラブ R2 中日本	1396	瀬古 英明	セレッソ大阪 RC	1054	中山 善人	氷見陸上クラブ	1390	松浦 亮	東京陸協
1084	太田 哲平	群馬陸協	1557	岡村 和正	群馬陸協	1046	瀬古 優太	京都陸協	1445	中山 浩明	道央陸協	1249	松浦 将大	東京陸協
1195	太田 哲也	DreamAC	1614	岡村 和正	立命館陸上競技同好会	1493	三河 直樹	桃太郎夢クラブ	1302	中山 勇一	クラブ R2 東日本	1016	松原 崇平	ONETOKYORC
1601	大谷 誠	ラフラーズ	1252	国吉 正吾	横浜市陸協	1342	染村 真志	京都陸協	1243	那須 俊一	ONETOKYORC	1209	松原 崇平	東京陸協
1441	大塚 真司	クラブ R2 東北	1408	久保 真一	クラブ R2 西日本	1434	染村 剛	クラブ R2 西日本	1423	奈良迫 祥一	Sスラ	1309	松原 史	神戸市陸協
1203	大塚 健一	茨城県庁陸上競技部	1562	久保 進	走思走愛クラブ	1223	多賀 克倫	クラブ R2 北海道	1052	成田 勇気	QSRT	1039	松村 龍之介	立命館陸上同好会
1278	大友 一司	宮城陸協	1104	高木 信	OTRC	1222	高木 信	OTRC	1078	新田 康久	京 RUN 走	1147	松本 和介	江戸川区陸協

No.	氏名	No.	氏名	No.	氏名	No.	氏名	No.	氏名	No.	氏名	No.	氏名	No.	氏名
16019	池田 誠	12622	石川 誠	14398	石正 光則	16558	一林 信夫	17064	伊藤 德行	13693	犬山 政功	18806	今井 宏一	19853	岩崎 謙司
16151	池田 誠	12382	石川 誠治	14476	石川 剛宏	16184	伊藤 久彰	17440	井野 美則	14650	井野 美則	12465	岩崎 浩二	18520	上田 恭平
19429	池田 誠	12015	石川 勝英	16235	石川 剛樹	22886	市原 拓弥	16185	伊藤 久充	11152	井野 典典	11071	今井 豊	11646	岩崎 典幸
20757	池田 昌生	10709	石川 保夫	17696	石丸 剛	13958	市原 深真	12915	伊藤 秀聡	10027	井上 東	14567	今井 亮佑	16182	岩崎 純
21075	池田 正樹	19606	石川 裕一	13087	石丸 洋	18739	一松 時生	21660	伊藤 英也	22838	井上 敦志	21835	今泉 博	11053	岩崎 隆
22687	池田 雅弘	11690	石川 雄貴	14899	一見 正尚	15550	石丸 由起夫	13422	伊藤 仁	16790	井上 功	20131	今泉 渉	13454	岩崎 徹
12868	池田 昌都	12713	石川 隆一	22102	石丸 澁樹	17807	一宮 彰史	16692	伊藤 裕昭	21863	井上 至	16798	今市 有直	22815	岩崎 朝嗣
22928	池田 昌都	10669	石川 良徳	13807	石丸 勇	10260	一宮 彰史	22085	伊藤 広晃	11564	井上 恵介	21998	今浦 朋生	10698	岩崎 智也
11542	池田 靖成	21045	石川 怜	19660	石村 弘義	18729	市村 諒	17060	伊藤 博一	11714	井上 健司	20660	今江 恵治	12399	岩崎 智也
19304	池田 恭浩	10163	石倉 崇成	19207	石村 達清	22427	市本 卓也	11399	伊藤 洋樹	16670	井上 晃二	20661	今江 拓翔	16751	岩崎 直樹
17625	池田 裕一	13070	石倉 浩一	19562	石村 亮哉	20941	市山 真大	13207	伊藤 浩司	22953	今松 晃輔	15274	今松 直樹	20001	岩崎 秀哉
22839	池田 勇士	11666	石倉 雄雄	20025	石本 隆幸	16525	一海 康成	14391	伊藤 宏	15102	井上 浩平	13142	今岡 俊吾	13393	岩崎 洋樹
20593	井桁 勇人	17209	石栗 健一	22845	石本 直幸	21674	一色 章充	17867	伊藤 比呂志	14286	井上 智司	14223	今岡 大也	10559	岩崎 博史
17057	池田 豊	20019	石黒 祥吾	12199	石本 裕司	10597	井筒 敦司	19746	伊藤 洋司	16860	井上 哲	16259	今岡 博之	12540	岩崎 博海
14756	池田 竜児	10112	石黒 将太	21517	石本 真吾	10544	井筒 健人	16031	井筒 健人	16031	井上 修次郎	21426	今川 勇人	10635	岩崎 祐弥
19918	池谷 涼	11301	石黒 圭介	21641	石本 佑弥	17643	井爪 琳	22981	伊藤 宏康	12154	井上 淳	12769	今崎 行介	11422	岩崎 良貴
21764	池戸 宏行	16724	石坂 真一	15936	石成 真徳	10852	井手 岳	18902	伊藤 広之	12506	井上 淳二	11250	今崎 謙二	16367	岩崎 功
12737	池野 純平	13130	石坂 透	14108	石山 修二	11429	井手 裕文	19748	伊藤 隆之	11504	井上 晶路	21367	今里 恵太	19131	岩崎 正典
19582	池野 秀夫	15376	石坂 弘樹	11228	石山 悠斗	21725	井手 幸晴	10537	伊藤 福太	16766	井上 晴太	20032	今城 吉晴	16047	岩下 篤司
17803	池野 浩幸	14333	石澤 剛	11118	石山 隆史	11336	アイデアツトム	19835	伊藤 史和	14968	井上 泰輔	13467	今須 洋一郎	22893	岩下 宏光
22346	池野 雄典	20348	石澤 祐希	14930	石山 隆康	21067	出野 豪宏	21067	伊藤 文彦	14150	伊藤 大輔	12939	今田 篤夫	10886	岩島 正憲
18310	池之上 蔵	10287	石地 春樹	10410	石山 雄一	10043	出野 電輝	11497	伊藤 穂高	12208	井上 隆	16433	今田 昌幸	12371	岩崎 潤司
12264	池之上 亨	10827	石崎 秀敏	18407	井尻 淳	21130	出原 佑翔	20850	伊藤 誠	21507	井上 隆史	15909	今谷 義弘	12028	岩崎 新吾
10015	池野田 和行	19962	石田 陽雄	15198	井尻 淳久	21360	井尻 健一	17178	伊藤 正臣	14356	井上 隆行	12412	今津 博文	10639	岩崎 祐磨
11580	池端 祐介	15010	石田 博	18062	井尻 佑平	13563	井尻 健太郎	22857	伊藤 真和	15082	井上 拓	16128	今富 良太	13992	岩崎 信正
16003	池辺 雅也	10831	石田 一博	18660	石渡 和幸	22827	井戸 健一	18968	伊藤 雅香	20825	井上 忠大	21573	今中 隼人	18369	岩崎 博人
16574	池末 明裕	14472	石田 和之	13904	石渡 福也	15847	糸井 邦広	11466	伊藤 正徳	15415	井上 忠彦	15450	今永 正直	10151	岩田 健
20985	池水 宏治	14494	石田 清三	15342	石渡 真	10331	糸井 駿平	19113	伊藤 雅晴	12086	井上 達也	12086	今中 基行	12250	岩田 豊三
22559	池本 和夫	19462	石田 浩佑	22578	石巻 隆輔	16056	糸井 利則	13056	伊藤 正浩	19515	井上 達之	18563	今西 貴久	15373	岩田 卓也
15344	池元 啓一郎	10970	石田 圭一	18929	伊豆 英明	20157	糸井 雄一	14148	伊藤 政博	11373	井上 敬	12824	今西 高博	14748	岩田 祐介
19535	池本 道雄	12349	石田 晃史	12774	伊豆 康元樹	17145	糸井 豊	10832	伊藤 征也	13342	井上 俊浩	14894	今西 剛	22701	岩田 浩
16716	池谷 和彦	10943	石田 浩史	17987	伊豆 浩文	13923	伊藤 正幸	10290	伊藤 正幸	19025	井上 知文	14218	今西 謙	14412	岩田 益幸
17349	井後 史朗	18512	石田 匠三	15586	原 恰	18667	伊藤 幸利	13197	伊藤 進大	18678	井上 延亮	16227	今西 雄治	18157	岩田 文彦
18873	井後 幸軌	21124	石田 真司	10359	泉 晃二	14786	伊藤 章浩	18272	井藤 元輔	20455	井上 延亮	11725	今西 良介	22104	岩田 康弘
12331	井後 純大	21202	石田 隆男	22456	泉 茂雄	10797	井藤 健	16908	伊藤 康典	12426	井上 裕貴	21357	今廣 勝安	15797	岩田 康政
19280	生駒 聡	22130	石田 尚己	22467	泉 高彰	11628	伊藤 真司	18078	伊藤 恭英	19276	井上 浩	22173	今廣 智大	16479	岩田 有司
18040	生駒 拓人	16469	石田 辰弥	22298	泉 達也	13775	伊藤 勇一	11316	伊藤 勇一	14665	井上 裕也	21732	今廣 史智	20176	岩田 祥宏
12702	生駒 博紀	22020	石田 起康	21577	泉 秀良	16853	伊藤 淳志	19250	伊藤 雄一	13474	井上 弘幸	17514	今道 仙也	14160	岩田 良平
16888	井嶋 聖	22005	石田 哲也	19977	石田 大理	18143	伊藤 淳志	22643	伊藤 優希	16311	井上 和郎	18921	今村 和郎	22009	岩田 充弘
17459	伊藤 明勝	10602	石田 敬之	13293	泉 泰弘	20270	伊東 厚	10551	伊藤 悠祐	16516	井上 裕之	13192	今村 圭司	18659	岩田 直直
18742	勇 広直	18263	石田 尚之	10922	泉 雄介	14114	伊藤 和光	11737	伊藤 雄介	22869	井上 博之	22780	今村 健吾	19066	岩月 康輝
21380	井澤 和典	21092	石田 寛樹	20049	泉 宜孝	22484	伊藤 一彦	10508	伊藤 裕太	16940	井上 誠	14065	今村 健人	21977	岩出 孝二
13449	伊澤 秀樹	15545	石田 宏	16618	泉 幸造	16422	伊藤 和英	21132	伊藤 雄太	14870	井上 誠	10839	今村 浩二	14463	岩出 隆一
20498	伊澤 雄登	19470	石田 宏史	13634	泉 直人	14129	伊藤 一弘	20918	伊藤 幸広	16660	井上 正志	22674	今村 竜也	21913	岩藤 和希
10354	石井 新	21833	石田 雅人	13484	泉 和春	10718	伊藤 克則	13869	伊藤 洋介	11268	井上 雅治	17399	今村 太郎	19620	今村 秀男
15451	石井 治	18934	石田 正利	19780	伊豆山 大憲知	12071	伊藤 勝裕	17756	伊藤 秀彰	11060	井上 昌彦	20420	今村 常昭	14702	岩永 洋一郎
20795	石井 修	20563	石田 雅裕	14053	伊勢 伸二	11382	伊東 克明	15012	伊藤 義隆	11446	井上 公仁	21025	今村 哲也	19947	岩根 亨輔
15045	石井 和也	19010	石田 雄一郎	18101	伊勢 文孝	10824	伊東 邦昭	20995	伊藤 嘉啓	13244	井上 光昭	10685	今村 年男	16294	岩野 陽右
12151	石井 智一	16409	石田 優希	16994	石田 真哉	21865	伊藤 圭	21902	伊藤 龍司	13736	井上 靖二	10927	今村 俊彦	10124	岩崎 正浩
12980	石井 慶太	11786	石田 拓也	22661	磯合 凌弥	21131	伊藤 恵吾	21810	伊藤 遼河	13159	井上 祐輔	21405	今村 仁	15919	岩原 誠
14801	石井 達	12692	石田 悠太	16419	磯合 佑	15416	伊藤 圭祐	14427	伊藤 貴之	18286	井上 優輔	12736	今村 洋文	16717	岩崎 誠一
22087	石井 謙史	22103	石田 優人	15052	磯員 俊佑	14091	井戸 阪 仙丈	14091	井戸 阪 仙丈	17953	井上 祐輔	15907	今村 充	15443	岩崎 威
15085	石井 耕太郎	19107	石田 龍平	14299	磯員 浩	21433	伊藤 研一	17518	伊藤 健	15133	井上 幸広	19494	今村 幸生	21387	岩崎 陽平
19418	石井 寛	13650	石田 龍介	14339	磯員 陽吉	16475	伊藤 圭介	12867	伊奈 和徳	17121	井上 豊	17034	今村 美文	19854	岩崎 純也
15625	石井 俊	19370	石立 徳介	18183	磯崎 仁	14251	伊奈 健一	12807	伊奈 俊博	15784	井ノ上 隆一	10217	伊丸岡 俊秀	21576	岩見 健一
19024	石井 晋一	13584	石谷 寛之	11976	磯崎 仁善	22734	伊藤 研昌	22558	福井 良亮	18763	井上 洋一	22906	射水 卓	22001	岩見 豪士
13801	石井 貴幸	14979	石谷 雅香	11527	五十塚 新也	13273	伊藤 剛	19467	福内 敏孝	13646	井上 義明	14409	唐村 瑞一	10358	岩見 暢昭
17563	石井 拓実	20557	石津 敦吾	18772	磯田 明秀	20022	福岡 良洋	20022	福岡 良洋	15229	井上 善史	10349	井村 毅	11530	岩見 悠磨
13936	石井 富弘	20316	石津 雄一	13520	磯田 健	18082	伊藤 浩一	15776	福嶋 孝治	13250	井上 善裕	15837	井村 祐満	16384	岩崎 光太郎
17481	石井 智一	16193	石塚 達也	14292	磯田 卓	12579	伊藤 公二	20013	福嶋 真也	12525	井上 林	19896	井村 祥久	11191	岩村 鉄郎
20741	石井 智一	13309	石塚 康司	10324	磯田 智之	14180	伊藤 聡	16015	福嶋 俊輝	15244	井内 重樹	21040	井本 憲	13093	岩村 稔
15635	石井 知廉	11811	石塚 大治	21969	磯田 英昭	14690	伊藤 聡	18005	福嶋 登志光	14639	井本 聡一郎	12836	岩本 伊織	11610	植野 伸司
15879	石井 勇人	18413	石塚 高志	10726	磯合 幹二	18295	伊藤 哲	19159	福嶋 晴晃	18537	井ノ口 崇士	22937	井門 宏之	17175	植野 伸哉
17305	石井 久康	19774	石塚 大翔	16087	磯西 潔	11226	伊藤 哲	16872	福嶋 均	18585	猪熊 広章	21666	井山 善治	22124	岩本 健吾
12332	石井 秀昭	21554	石塚 誠	12453	磯野 哲也	20354	伊藤 悟	22276	福嶋 野治	14791	猪熊 泰雄	20300	園之 隆之	17304	岩元 幸一
22756	石井 秀和	18774	石塚 善信	22770	磯部 研二	11558	伊藤 真一	20761	稻川 武宣	20503	猪熊 優太	14046	入江 啓介	19173	岩本 茂男
14449	石井 浩之	13027	石塚 龍嗣	22728	磯部 紀康	16348	福口 廣司	17247	伊藤 修司	17546	猪子 浩孝	16932	入江 球磨	13254	岩本 修二
18492	石井 博幸	15641	石戸 祐也	10003	磯部 文明	11864	伊藤 淳	11343	福田 真二	20697	猪崎 一菜	22505	入江 宣行	10541	岩本 慎
21828	石井 泰敏	10668	石塚 毅	20807	磯村 和久	21804	伊藤 準一	13369	福田 哲也	20347	入江 一朗	20347	入江 寛光	10671	岩本 慎也
22719	石井 悠貴	11294	石谷 知倫	10379	磯田 大輔	21005	伊藤 海治	21954	福田 敏弘	17461	猪俣 慶	21226	入江 文一郎	15845	岩本 尊宣
18614	石井 祐介	19070	石崎 邦広	19868	井田 利紀	10441	伊藤 丈	10568	福田 健信	12449	猪俣 健信	15236	入江 恭年	11546	岩本 尊
10779	石井 喜一	13927	石崎 健吾	10055	坂井 翼	16127	伊藤 伸	13265	福田 正人	14049	猪俣 俊治	10021	入川 修平	21181	岩本 元
15131	石井 良和	22877	石崎 良一朗	20591	坂井 彪太郎	22163	伊藤 伸	21448	福田 正	11184	猪俣 正	17125	入野 博史	16523	岩本 洋明
16304	石井 良康	14859	石崎 正次	13595	井高 裕次郎	20327	伊藤 尽	14298	福田 雄太	16328	伊藤 伸孝	10503	入澤 和人	19230	岩本 浩一
12624	石井 康司	18043	石崎 将太	19278	坂倉 大祐	13292	伊藤 新悟	21537	福田 涼介	22774	井畑 和孝				

No.	氏名	No.	氏名	No.	氏名	No.	氏名	No.	氏名	No.	氏名	No.	氏名	No.	氏名
15434	榎上 義樹	10173	辻野 周三	11375	津村 学	11403	東海林 悠基	20517	刀根 暁	20403	中 明彦	10339	中川 現希	18090	中島 博之
18883	榎特 電王	22785	辻野 昌	14904	津村 敦	14141	津村 敦	12663	刀根 暁	11249	中 大介	14314	中川 健二	17734	中島 誠
22376	榎野 貴介	10433	辻野 謙太郎	10525	露木 涼斗	16448	望口 祐輝	14087	扇野 一司	14382	中 信貴	15646	中川 浩二	16874	中島 將臣
20999	丹野 貴之	21781	野馬 仁	14464	露木 隆一	17180	唐下 智行	10381	土橋 玄	18441	中 博史	22309	中川 幸太郎	18518	永嶋 正史
15003	丹野 優英	18292	辻丸 光一郎	18426	釣田 茂	18475	道古 重一	17926	土橋 清二	20587	中 悠次郎	15123	中川 聡	11460	中島 正朝
13275	反保 一裕	14971	辻村 昭彦	13249	鶴岡 茂	12212	田路 貴也	12553	田路 貴也	18716	中 健太郎	22916	中川 真一	11470	中島 正博
10561	反保 義昭	19635	辻村 康司	10040	鶴岡 聖一	10197	東條 秀祐	12570	土橋 祐一	18834	中 良和	10965	中川 紳二郎	15643	中島 瑞希
15073	タナホ(株)ノビタニ	14453	辻村 康司	22801	鶴岡 伸朗	19759	東條 嵩之	14726	土橋 隆広	21851	中 亮介	17271	中川 成治	19188	中島 浩長
11801	藤 龍樹	20860	辻村 俊輔	20139	鶴岡 一茂	16454	東城 正佳	15705	豊田 匠輝	20275	長井 彰義	17658	中川 貴司	20106	長島 泰夫
15934	藤 振興	19239	辻村 和雄	21009	鶴岡 愛斗	16761	東條 光彦	20786	土肥 典生	10844	永井 敦	12482	中川 多津雄	15134	中島 祐二
21353	千賀 聡仁	21001	辻村 健	17524	藤田 滋	17418	東條 洋二	10218	土肥 正義	11137	永井 歩	20969	中川 竜洋	16195	中島 悠佑
19193	近井 英俊	18865	辻村 昌司	11915	藤田 匡	16474	東條 隆一	19935	飛井 清隆	21688	中井 一亮	19755	中川 晃央	16505	中島 勇太
17245	近松 正博	11280	辻村 宇輝	21415	藤田 道明	13993	道祖 一生	10717	飛島 剛	12469	長井 一信	11224	中川 亨	10930	中島 優太郎
14193	近持 潤	19834	辻村 健彦	15488	藤谷 保之	10223	道智 賢市	20837	戸邊 駿介	17417	中井 和彦	16060	中川 亨	20490	中島 勇人
13515	地川 勇人	15873	辻村 直人	21098	藤長 大輝	16937	道津 大輔	22038	戸部田 修二	20656	中井 一宏	20656	中川 俊彬	22023	中島 悠翔
17877	坂本 昌也	12830	辻村 泰基	22273	釣見 啓介	20069	堂野 修平	11391	戸松 清秀	10891	中井 勲介	11523	中川 俊典	15125	中島 義貴
17153	千代 哲	20979	辻村 雅史	16577	デバイス ダニエル	15904	東方 隆尚	16038	戸松 孝明	22006	中井 基雄	20599	中川 俊之	10321	中島 由高
22308	千田 知史	17285	辻村 正治	13059	出川 知輝	16347	当真 一郎	22651	川 晃平	21491	中井 慶一	14974	中川 尚樹	10620	中島 喜彦
12438	加田 芳明	21987	辻村 博博	10428	出川 正章	10428	出川 正章	22933	泊野 孝生	20536	中井 健太	10464	中川 恒	21185	中島 由裕
18416	千地 高司	20485	辻村 凌	16698	出来 大典	17906	堂前 直樹	21669	富井 秀徳	22666	中井 茂樹	14080	中川 久史	12688	中島 嘉幸
22171	知念 寿樹	18835	津浦 正彦	18619	出口 勝也	10710	東松 英司	17569	富井 祐樹	16644	中井 忍	11143	中川 太	17257	中島 渉
22466	千野 徹	13029	津田 和昌	21024	出口 真之	13517	富家 隆之	12187	富家 隆之	21967	中井 将悟	22232	中川 正樹	10918	中島 好宏
12561	千野 知仁	17577	津田 隆行	22214	出口 智博	12144	堂本 鉄	21437	富江 浩太郎	14442	中井 伸哉	20683	中川 将登	17009	永瀬 裕
21555	千葉 知志	12935	津田 直樹	22215	出口 直人	17047	堂谷内 政行	21533	富尾 穂史	10761	長井 伸	16567	中川 正則	12665	中島 亨
19453	千葉 茂	22292	津田 治久	11829	出口 誠	16480	堂山 千歳	13420	富岡 晋一郎	10370	永井 隆行	18938	中川 雅文	16859	長瀬 佑
12816	千葉 正二	13224	津田 清久	18773	出口 匡	13038	堂用 宇宙	15405	富岡 瑞和	19545	中井 拓	14986	中川 睦幸	15669	中島 郁雄
13079	千葉 剛一	10074	津田 善太	13214	出口 昌紀	15522	遠矢 隆一	20377	富岡 亮輔	10599	永井 拓丸	16105	中川 靖夫	22249	中島 泰彰
21561	千葉 達夫	12473	津田 道雄	22991	出口 雅基	13132	遠山 郁男	11971	富川 豊也	22049	永井 拓巳	22516	中川 裕一	10212	永田 聡
22859	千葉 大樹	18726	土川 勇	15301	出口 裕二	19565	遠山 英輔	16104	富川 真佐夫	20974	永井 敬	11453	中川 勇一郎	19593	永田 篤
20775	千葉 洋海	17615	土川 晃史	10774	出倉 修司	10616	遠山 勝彦	12158	中井 敬晴	17211	中井 敬晴	16351	中川 洋一	21524	永田 篤志
11954	千原 晃	11251	土川 一也	19580	手嶋 公之	13122	遠山 健一	11002	高澤 将司	22247	永井 俊哉	10618	中川 善貴	22597	永田 敦士
22530	茶谷 直希	17622	穂田 俊秀	16159	出嶋 賢也	13572	遠山 泰二	22472	高澤 直幸	10144	永井 直樹	21992	中川 浩介	13126	中田 英司
17582	チカインツ(株)チカインツ	20803	土師 博史	18371	手塚 友弘	14950	遠山 貴哉	18632	富田 淳文	17446	中井 尚人	15711	中川 康平	15426	中田 清智
12389	チャン ウズン	15782	土田 博	19337	手塚 敦	18736	遠山 麟太郎	11222	富田 聡	10103	中井 直行	13057	中木 敬明	20031	中田 邦彦
19358	藤多郎(株)藤多郎	13532	土田 富士治	19236	手塚 成成	18591	富樫 裕介	14188	富田 樹利	17266	中井 久雄	13818	中久木 哲弥	22648	中田 敬亮
19553	藤 俊	18102	土田 輝人	11483	鉄本 善久	11863	渡嘉敷 淳一	14983	富田 俊佑	13946	中井 一樹	19065	中口 保志	11835	永田 敬介
13915	藤 秀之	12690	土田 秀明	20413	鉄山 秀久	15925	戸上 淳一	20214	中井 博基	20214	中井 博基	21243	中久保 憲次郎	21318	中田 健登
14067	藤 至晃	16295	土田 芳正	19657	手原 隆	20699	戸川 哲哉	15265	富田 真二	14847	永井 弘光	18399	中島 俊彦	20551	中田 旬之助
19484	藤原 雅人	18124	土橋 哲也	12754	手原 良太	21822	時枝 康也	13816	富田 卓也	22901	永井 優	12114	中越 教介	19332	中田 昇司
12374	藤野 祐康	11444	土橋 哲也	15956	寺内 英詞	22518	時枝 直彦	22077	富田 拓矢	10647	永井 幹久	15166	長坂 広行	20709	中田 太治
22646	千代延 良介	20572	土師 諭史	11494	内田 秀巳	21494	時岡 正樹	15108	富田 忠夫	14545	永井 幹人	11398	長崎 久弥	21313	中田 大輔
18553	チョン ミンファン	10679	土屋 寛	19061	寺浦 正人	12064	滝澤 裕	14632	富田 英治	18134	中井 謙泰	16602	長崎 浩	19269	中田 大地
16327	藤 栄一	10477	土屋 建彦	15683	土屋 真史	11110	時水 健一郎	16715	富田 真史	13884	中井 謙泰	20080	長崎 尚尚	18449	中田 隆一
11267	藤 佳琪	20991	土屋 卓史	11081	寺尾 忠久	12936	崎吉 優	15463	富田 稔	12027	永井 靖久	21938	中里 大輔	20229	中田 岳宏
19546	藤 駿	14727	土橋 裕	12639	寺尾 洋光	22900	徳島 壮哉	14931	富田 陽介	11936	中井 康人	20876	中里 威	15838	永田 忠男
18783	藤 貴史	14000	土屋 祐紀	11956	寺岡 幸治	10467	徳田 和則	15097	富田 芳昭	10120	中井 雄一	12454	仲里 仁志	12353	長田 知明
12739	藤越 康仁	13906	土屋 昌司	13181	寺岡 裕喜	17138	徳田 佳貴	17138	富田 佳貴	20298	中井 雄健	14696	中里 守孝	12948	永田 智弘
10362	藤越 亮一	11978	土屋 悦城	19557	寺坂 信生	14802	徳田 翔也	10640	富塚 忠夫	22291	中井 豊	17113	長澤 和夫	13412	永田 智大
13391	藤田 和幸	19342	土屋 幸輔	20378	寺崎 圭	12913	徳田 晋	22946	富永 宏一郎	21475	中井 洋次	18436	長澤 仰	12385	永田 徳雄
12325	藤田 秀行	22274	土屋 涼介	12750	寺崎 博文	21988	徳田 孝志	16013	富永 秀徳	12950	永井 義雄	17573	中澤 智史	15471	中野 誠也
17014	藤田 浩志	10520	土井 慎司	10901	寺崎 博道	17032	徳田 永史	17924	富松 智	17620	永井 展和	22554	中澤 俊祐	17907	中野 博基
22184	藤田 悠作	21850	岡井 拓	16977	寺沢 信	22564	徳田 治展	22564	富松 勝則	21776	永井 善紀	20623	長澤 新	13649	永田 博志
11139	藤田 悠太	13308	岡井 成典	20992	寺澤 昌彦	20537	徳田 広志	18495	富山 崇	13322	中井 実央	18331	長澤 毅	15708	中野 裕規
13855	藤田 幸広	17300	岡井 雅彦	14778	寺下 直人	11857	徳田 浩久	10607	富山 英範	21875	永井 涼太	16380	中澤 憲	11425	中野 浩也
17171	藤野 千寿	19466	岡井 基好	19136	寺嶋 一成	15385	徳田 祐一	12528	富吉 純平	16616	中澤 潤	13113	中澤 勉	18975	長田 正勝
11593	塚原 基史	13648	萩原 純生	14588	寺嶋 勇	10412	徳武 太郎	13444	友原 健太	18978	中井 川 裕司	22148	中澤 辰彦	15243	中野 雅博
16274	塚本 明大	22263	都築 駿	20703	寺嶋 大介	13421	徳地 敦士	18905	友杉 雄太	16745	長池 尚之	14458	中澤 博貴	17932	永田 雅也
14224	塚本 和成	21326	都築 雄一	22540	寺嶋 諒	18586	戸口 翔平	10028	友田 浩一	17580	長石 勇男	19079	中沢 弘史	12625	中田 守
20504	塚本 蒼生	12129	堤 一朗	15571	寺嶋 博一	13824	戸口 直樹	18343	友田 裕士	22475	中 龍翔	13233	中澤 正幸	15332	中田 光敬
10450	塚本 勲	17185	堤 要	21082	寺嶋 遼平	18546	徳地 真	17392	友永 篤志	15727	中内 哲志	11211	長澤 幹剛	13656	中野 康隆
16913	塚本 光	19416	堤 邦廣	12448	寺田 和史	13899	戸口田 淳也	11344	朝長 亮則	20797	中江 健二	10629	中沢 守康	16907	永田 康彦
16250	塚本 秀樹	18238	堤 賢太郎	21280	寺田 定治	22284	徳留 雅也	15504	友野 信也	21421	中江 健太	11349	中澤 康裕	10188	永田 雄次
19246	塚本 浩士	14443	堤 庄平	16014	寺田 孝	11881	徳永 晃久	10940	友野 吉行	18917	中江 規久	10936	中澤 佑亮	14570	永田 憲宏
13353	塚本 学	19949	堤 竜也	21788	寺田 尚史	17110	徳永 勝俊	22109	友村 光壮	10148	長江 学	11428	長澤 祐介	15662	永田 佳亮
13892	塚本 宗治	15173	堤 博利	17203	寺田 秀隆	21052	徳永 恵介	19454	友村 裕光	19920	中江 守	21720	中野 進之介	13566	中野 裕之
19644	塚本 靖雄	13549	堤 裕仁	12654	寺田 浩和	13529	徳永 典輝	18612	外谷 哲崇	13888	中野 彰良	15114	中野 貴博	13734	中野 明男
20672	塚本 優吾	16196	堤田 良平	19031	寺田 央	15740	徳永 浩司	11086	外山 真一郎	22384	長尾 恒典	10345	長尾 恒典	17629	中谷 圭三
20552	塚本 涼平	11747	堤野 一人	21888	寺田 裕作	17019	徳永 浩二	12137	外山 展久	17041	長尾 一史	17485	中下 和之	22980	中谷 憲児
11547	月城 亮	22771	塚本 学	11755	寺田 学	10985	徳永 拓平	16477	豊川 孝志	21911	中野 勝彦	12660	中野 秋彦	15771	中谷 浩三
10499	塚田 貴大	17448	津藤 信吾	14282	寺田 豊	14330	徳永 拓也	10778	豊里 一貴	11656	中野 勝洋	22415	中野 卓宏	10664	中谷 滉太
10183	田 駿佑	14625	常岡 俊宏	14280	寺地 洋一郎	13796	徳永 裕和	20799	豊島 大雅	20731	長尾 晋次郎	12138	中野 淳行	20768	中谷 潤平
11953	田 紀幸	17594	恒岡 善典	15637	寺西 邦夫	15057	徳永 康行	22698	豊島 龍行	16510	中野 賢二	14993	中野 崇二	13086	中谷 仁郎
13542	津下 颯太	19932	津敷 友彦	15308	寺西 直史	13606	徳永 洋一	17259	豊島 正樹	11141	中野 周	15690	永島 修	12379	中谷 力
16578	拓橋 武夫	18243	常川 洋輝	15119	寺林 敬	14281	徳永 陽一郎	17955	豊田 晃宏	22500	中野 誠太	21168	中嶋 一人	14649	中谷 哲也
11498	拓橋 悠孝	18509	恒川 浩史	12435	寺前 英美	12781	徳原 淳	12443	豊田 祐夫	21074	永尾 信吾	16916			

No.	氏名	No.	氏名	No.	氏名	No.	氏名	No.	氏名	No.	氏名	No.	氏名	No.	氏名	No.	氏名		
41794	Paphongkarn Thanom	41128	Ravindran Arun	41081	Sin LokKoon	42001	Surat Phattharaphati	41075	Tien ChaoTi	41704	Veneri Marco	41114	WANG ZHIJUN	41741	WU JINLONG	41055	Yau WoYau	42026	ZHAI YI
41503	Farat Pittaya	41516	RAZANO FARAI	41201	Sin WaiChing	22503	SURESTHA SUNIL	41875	ting manchun	41708	Vidyanakon Teerasat	41744	Wanthon Ausdang	41791	WU Juanqi	41444	YE GUORONG	42027	ZHAI YUNFEI
41258	park heejun	41684	Reynolds Kelly	41676	Singhatiraj Sompong	41572	Suntano Brian	41414	TIKARANON KRISUN	42009	Vien Philip	16044	WATANABE TADASHI	42016	WU KOEN	41261	YE HAOTONG	42028	ZHANG BENJIAN
41312	PARK JIHO	41518	Riegler Matthew	41204	Sirapujit Thittapong	41819	Sutherland James	41112	Titus Robert	41152	volle richardgerard	41111	WEI SHIHCANG	11683	WU LIANG	41337	YEH YICHEN	41696	ZHANG CHANGLONG
41579	Park Keuntae	41675	Rajrajjanuch Srathop	41418	Srihithongkathasin	41394	Suwanasit Thamaait	41609	TIASSPHOUIT PAKNG	41691	YONG JENGCHONG	41047	Welbourne Adam	41058	WU SIQIAN	42024	YEN MOSUNG	41269	Zhang Gong
41422	park sangyuu	41812	Romu Saku	41007	Sit WingKin	41109	Suzuki Shigeo	41597	TNG KIMBOCK	41123	Yong wengkuang	41301	WEN TSENHUI	41480	WU SIYU	41876	YELUNG KaKit	41099	ZHANG GUOYI
41698	rasombattawal Kitirai	41846	RUAN Tao	13894	SIU KAI YIU	41677	Sweet DavidMichael	41688	Tolentino Graham	41735	tsibatit anoratratlam	42013	WEN XU	41202	WU WENCHIH	41750	Yeung SzeLungPhilip	41574	ZHANG JIAN
41757	Rattanasul Korakod	41006	RUANGKOL INSEE	41387	SIU NgaiAi Edwin	20426	Sykes Jeremy	41537	TOMITA MASATOSHI	41753	Chutichai	41397	WENG CHIAHAU	41874	WU WEHWA	41209	YI JINHO	41655	Zhang Jiong
41994	Pavliakovci Valdenar	41590	hangpanapatt Nattapoi	41998	SIU YIKCHO	41687	Szeto KongSun	41616	TONG KALEUNG	41692	bachranrabali Surabaya	41285	Weng Hsuaping	41799	WU YICHUN	41833	YI WEI	41009	Zhang Lei
41144	Peacock Alan	41748	Rueck Florian	41563	Smart Michael	41413	SZETO TSZJIN	41076	TSAI CHIEHSIU	41098	BAN QING	41694	Wijitporn Thanavit	41087	WU YIHENG	41458	YILDIRMIL ANILCAN	41121	ZHANG BIN
41122	PENG TAO	41847	RUUSKA HEIKKI	41647	Smith Jonathan	41077	SzeYuen Chan	41474	TSAI MINGCHUNG	41151	wan wingfai	42014	Wong Chunto	41472	Wwang Yao	41369	Yin Kaiho	41287	ZHANG SHU
41380	Phanphat Phuanart	41795	Saenprasarn Luk	41523	SOHN INKHAN	41564	TABACHENKO Egor	42005	Tsai Mingtso	41883	Wang Chienyu	41543	WONG COLEMAN	41243	XIAN CHENGLIANG	41854	YIN TIANYU	41345	ZHANG WEI
41766	Phattarapitarn Ronchai	41437	Said Shahfiq	41374	SOLANDA PANUBAT	41259	TAI KANG	41740	TSAI TINGLIN	41100	Wang ChihChing	41334	Wong Derek	41339	XIAO CHIYANG	41022	YING CHUNSEZ	41034	ZHANG XIAOXIAO
41872	PHIBOONWASAK ATTAPON	41192	Sailar Soraklich	41229	SON YEONGHAN	41260	TAI RAY	41733	TSAI YITING	41884	WANG CHITEN	41652	Wong KinFung	42017	XIE FEI	41792	yip MANHAI	41343	ZHANG ZHAI BAO
41333	Phitkraxanti Taj	41605	Sanchez KevinIsaiah	41019	Song FuLin	41674	TAI WENPIN	41159	tsai yuehting	15616	WANG CHUN CHIANG	41438	WONG KINGHO	41831	xing an	42025	YIP TAKHIM	41015	Zhao Duanmu
41191	Phoa TaiYan	41646	Sandhu KITTIPUN	41476	Song Yang	41147	TAM CHIKAI	41509	Tsang Dinghang	41649	WANG CHUNKAI	41460	Wong KinLeung	41832	XU GANG	41335	YONG HIMMAI	41262	ZHOU FRANKZHEYU
41484	Phongwilai Chattrae	41294	Sapathaphol Sompong	41774	SINGARACHINOH TITWAT	42002	tam lokman	41573	TSANG HINGLUNG	41657	WANG HONGNING	41653	Wong KwokYeung	41415	XU GUANGCHAO	41195	Yoo Heesang	41510	ZHAO JIAN
41855	Pietschmann Gabriel	41778	SariIcha Nattawat	41052	Songstacharon Kongki	41789	TAM KAI UADOLPH	41166	Tsang HoklingPhilip	41885	WANG HSINJUNG	41585	Wong ManSang	42018	XU QIANLUN	41814	YOU SUNJO	41658	ZHANG SHENG
41767	PONGKANKHAN MARIN	41895	se lennege	41604	SOO KUMHON	42003	Tan John	41206	TSANG PONGFAN	13852	Wang HsinJung	41208	wong owen	41155	Xu WeiGe	41054	Young Jeffrey	42029	ZHANG XINYU
41402	Poon WaiKeungTony	41667	SHM KAI CHENGHENRY	41848	Soo WaiKin	41598	TANG CHI CHUNG	41390	TSANG WINGFAI	42010	WANG HUADONG	41556	WONG TINHAH	41678	XU XIANG	41053	youngshin Kim	41699	Zhang Feng
41587	POOTHONG THAMU	41738	SHE JUIHSIANG	41581	Sookantarat Nattapon	41749	Tang JyhHaur	41749	TSANG SHUNEI	41693	WANG KEVIN	41725	WONG WAIMAN	41295	YAMAK SianCaner	41190	YU HSIANGLU	41611	ZHANG HUIXIAO
41626	Pornprasertson Wipat	41069	Shergold Grahah	41685	Srichatan Chiridak	41162	Tang Wenghuang	41010	Tse Chunhung	41850	WANG LEI	41206	WONG WANKWONG	42019	YAN WEI	41654	yu jie	41400	ZHOU CHENLIANG
41222	Ponsak Chianangtara	41075	SHEN DONGJI	41999	srikornvit sarawat	41237	TANG YI CHANG	41309	Tse Kinghang	42011	Wang Lei	41761	WONG Wollan	41695	Yan Yining	41239	YU Siulung	41815	ZHOU GUIGU
41145	POTENZA DENIS	41995	SHEN WEICHENG	41625	Srisaad Mean	41849	TANG ZHI	41834	Tse Shun	41102	WANG PEI	41040	Wong YiuLun	41896	YANG CHENGYANG	41836	Yu WaiLeung	41520	ZHOU JIANG
41322	POTUTAN GERALD	41187	SHEN XI	41188	Stockwell Chase	41515	Tanghtitrong Passissae	41618	TSENG JENHUNG	41347	WANG PING	41544	Wongpan Nattarat	41664	YANG CHENGYU	41283	YU XIAOFAN	41342	ZHOU LIUGUO
41881	Prasasant Thaveerong	41813	SHEN YAODUA	41798	STURMAN WESLEY	19104	Tantikosirat Priyasaat	42007	tseng kueiyu	42007	YANG DEGUANG	41148	Yang deguang	41538	YUN XIAOFAN	41538	YU YATCHI	41167	ZHOU TIANYU
17908	Priyanbodo Ryan	41446	SHEN YULIN	41100	SU CHENGHAO	41873	Taraseina Nattapong	41672	TSENG SHENGSHIEN	42012	WANG TUNG	41423	Woo Chihung	42020	YANG HUNGJEN	41321	YUE RENLONG	41816	ZHU JIAXIN
41566	PU TACHUN	41082	SHI JIYU	42000	SU POSHUN	41599	Tarrero Carlos	41180	TSENG YITING	41800	WANG WEI	41736	WU CHENGPING	41303	Yang Ningyu	41061	YUN PIUHO	41546	ZHU PENGLAN
41218	PumiPuntu Frank	41031	SHI PENGJIANG	41547	Suebattarakul Patchara	41091	Tassel CedricPascaleEric	42008	TsangJungChin TsengJungChin	41483	WANG XINJIE	41230	WU CHEN	42021	YANG SHIXIN	41406	YUEN YATHONG	41084	ZHU SHENGYUAN
41554	Pumoi Vatchara	41996	SHI ZHHAO	41304	Suh Kanguk	41689	TSOU YUNGJIAN	41403	TSUNG xuebin	41830	wang xuebin	41116	WU CHENCHENG	41282	YANG SiuTak	41061	YUN SANGYUN	41041	ZHU YAODONG
41666	Ramathongkang Thak	41440	SHIH WENTUNG	41796	SUKPAN KARAWUT	41830	Teh Adam	41690	TSUI WINGKIT	41588	Bang Xun	41036	WU CHIHYANG	42022	YANG WEIRONG	41228	YUN YUEJIN	42030	ZHU ZHILONG
41146	QIAO HONGBO	41047	SHIN GUYIYONG	41119	Sun Bo	41671	TENG Fangcheng	41454	TSUNG NANHSIEH	41875	wang yan	42015	WU Chingyuan	41853	YANG YI	41737	Zee Davidyuisang	41080	Zimmermann Andre
41724	Qijitjinyilat Nattapon	41997	SHIN KYEONGSU	41157	Sun Li	41797	Teng Yusuf	41734	Tanjanam Sattijpong	41851	wang Yaochang	41365	Wu Chiyen	42023	YANG ZONGSHAN	41129	zeng min	41033	ZUO HAO
41545	Richthelddi lardalam	41049	Shoshani Adam	41575	Sugakorndej Tiranat	41662	Thavisin Sakorn	41662	Ubonkun Charngthong	41651	wang YenJui	41790	WU ChunYih	41539	zeng qinghong	41263	Zuniga Cameron	41263	Zuniga Cameron
41793	Ramos Alfonso	41470	Shun Kaokkoon	41686	SUPPILAMP PATCHARON	41216	Thongtong PENAKE	41882	Uwari AbeKing	41577	WANG YUN	41852	WU FEIYU	41424	YATOOM POKKATE	41223	ZENG YUZHOU	42031	ZUO ZHIRUI
41788	Ratanawongkul Pinit	41170	Sier Christian	41536	Sarakitjalon Sappaya	42004	Thongthong Dissayapoi	41648	ValSouto Carlos	41659	Wang Zhe	41471	WU HSHINYU	41149	YAU CHEUKHUNG	41371	zhai no		

一般女子 五十音順・アルファベット順

No.	氏名	No.	氏名	No.	氏名	No.	氏名	No.	氏名	No.	氏名	No.	氏名	No.	氏名	No.	氏名		
30977	奥川 梨子	32275	阿部 陽子	31835	池田 彰代	30332	猿橋 真弓	30244	上原 珠美	30639	大下 恵子	31654	大森 春香	31068	奥田 公子	30051	小原 里穂		
31198	相田 亜紀子	30730	安部 和子	31950	池田 朋子	30495	一木 智美	30366	猿橋 真紀	32732	上原 千陽	31887	大森 ひろみ	32760	奥田 志真子	31698	帯金 舞子		
32388	阿尾井 夏未	31983	阿部 麗美子	30234	池田 葉瑠子	31378	伊地知 佑美子	30431	朝原 一花	32693	大島 けい	31248	大宅 由香	31926	奥田 隆子	31247	おまえ さちよ		
30411	青井 昌代	30414	天津 まゆみ	31149	池田 奈津美	30674	市野 明美	31145	伊原 あけみ	30521	上村 亜美子	31786	大嶋 美幸	30340	大八木 園子	31586	奥田 広美	32355	小村 和泉
30840	青木 真美	30127	天野 香代	31566	池田 寿子	30806	一瀬 好香	30883	井原 麻衣子	31800	wang xuebin	32229	大嶋 幸子	32608	大嶋 舞	32495	奥田 舞	31650	小嶋津 美奈奈
32704	青木 恵子	30036	天野 宏子	31356	池田 弘子	30058	一場 多佳子	31592	轟 めぐみ	30026	上山 真由美	32564	太田 葵	30792	大川 知以	32819	奥田 真美	32571	滝沢 幸子
31021	青木 聡子	32165	網田 佳子	30404	池田 美加子	31268	市橋 香織	31818	今井 千尋	31087	鶴川 ゆかり	32526	太田 安子	30219	大山 富士子	30915	奥田 真由美	31227	オルタナティブ 真美
30178	青木 直美	30371	網谷 雪子	30150	池田 未希	30200	市原 智津子	31808	今川 真弥	31627	瀧 みさと	32520	太田 薫	31324	大山 由里恵	31743	奥田 由美子	32428	宮城 梨湖
31088	青木 尚美	30554	綾井 裕子	30561	池田 優子	30307	一松 あきこ	31041	今田 幸子	32088	中田 千陽	31084	太田 燈里	30272	大湾 千賀子	31761	奥田 佳美	31738	甲斐 美帆
31027	青木 真理子	31561	船川 美穂	30925	池田 康子	30020	市村 典子	30682	今西 公紀	32020	中見 理絵	31403	太田 和子	32691	岡 美鈴	31678	小川 千代美	30513	海崎 美帆
32325	青木 祐子	31564	荒井 郁代	32430	池永 美和	32423	井出 美香	31204	今村 まゆみ	31876	内田 光代	30040	太田 和代	31809	岡崎 良子	30992	奥西 有美	30280	岡崎 理恵
30566	青野 聡子	30180	荒川 明日美	31107	池末 綾	30778	出井 香	32811	今村 海風	32120	内田 有希	30698	太田 久美子	31125	岡崎 利佳子	31771	奥野 美智子	30247	海田 菜穂
30151	青柳 聡子	30775	荒川 千加枝	31109	池末 純子	32825	出井 南	30494	今村 美由紀	31206	内野 歩美	30896	太田 智子	31393	岡崎 裕子	31517	奥村 葵	30033	甲斐田 美紀
31424	青山 一恵	31916	荒川 真由美	31839	池本 香織	30231	今本 栄子	31498	内海 有貴子	30812	太田 千晴	30812	太田 千晴	32706	奥村 翔子	32004	川川 鉄子	32004	川崎 幸枝
31763	赤井 里彩	30520	荒木 亜希子	30193	生駒 真知子	32168	伊藤 綾	31418	井村 千晶	30516	内海 可子	32441	太田 晴由美	30803	小笠原 信子	30782	奥村 智華	32696	川村 奏子
32332	赤坂 未奈	31476	荒木 幸子	31703	伊佐治 智子	30991	伊藤 香織	30089	井村 知世	30395	有働 利佳	32395	太田 晴々夏	30797	小笠原 真希子	30384	奥村 智子	32300	堀井 明花
31192	赤松 しずか	32774	荒木 徳江	31081	井澤 史恵	32710	伊藤 佳織	30129	井村 美恵子	30213	宇野 華代	32505	太田 穂菜	30327	小笠原 由夏	32666	奥村 美央	30924	崎崎 孝代
32504	秋津 亜紀	31058	荒木 佳子	30679	石井 静	30352	伊藤 京子	30006	入口 裕子	32180	宇野 あすか	32360	大嶋 綾	30466	奥田 あさ香	31583	奥村 祐子	32728	藤田 藍花
30134	秋田 裕子	30075	荒瀬 友理	30415	石井 美咲	31663	伊藤 久美子	30636	入谷 みずほ	31244	宇野 さゆり	31684	大竹 こずえ	31967	奥田 果子	31589	奥村 由紀	31397	窪谷 友香
31823	秋田 理紗子	31991	荒瀬 彩	32714	石井 優花	31921	伊藤 圭子	30308	岩井 薫	30432	宇野 美里	31525	大竹 咲絵	31975	奥田 澄加	30014	奥村 理恵	30297	橋本 純子
32287	秋谷 早苗	32405	荒巻 佳穂	32284	石井 里絵	31576	伊藤 沙衣子	31383	岩城 美奈子	30449	馬淵 紗織	30949	大谷 杏美	30110	奥田 敦子	30686	奥本 朝葉	30278	橋本 幸枝
31971	秋葉 千里	30163	有馬 美貴	32399	石井 里歩	32475	伊藤 志津奈	32586	岩倉 可奈	31515	岡田 亜由美	32765	大塚 鞠菜	31112	奥田 ちか	31958	奥山 雅子	30910	角田 桃子
32266	秋元 美智子	32036	栗戸 恵子	32016	石岡 真子	31288	伊藤 園子	30838	岩崎 加奈	31305	梅田 香世	30944	大塚 さやか	30737	奥田 尚子	31690	奥山 美智代	30136	

No. 45203	CHEN HSIANGCHUN	No. 45014	Chung PakLing	No. 45228	Huang Chinghui	No. 45386	KIM MINKYOUNG	No. 45391	LI JIAYI	No. 45147	LU CHIACHI	No. 45185	Pascualdo Janice	No. 45414	Tan KitSai	No. 45218	Wang Qian	No. 45074	Yang Wenhui
45118	Chen HsingYi	45324	CHUNG YACHI	45381	Huang Hannah	45387	KIM MIYOUNG	45072	LI JungChun	45352	LU JINGYU	45405	Pedersen Hillary	45235	TAM SIUMAN	45065	wang shizheng	45421	YANG YACHU
45132	CHEN HSIUNGLING	45035	ONNATHAMUL PANITHA	45163	HUANG HUAMEI	45261	KitLeeEvelyn Lee	45108	LI LI	45226	lu RUI	45406	Pratharathi Jittina	45146	Tanasy Marilee	45161	WANG XIAOQI	45044	YAO JINGJING
45093	CHEN HSIUNGLING	45252	CO GAJEAN	45258	HUANG PING	45252	ING POEYLYNCAROLYN	45392	LI MENGHUA	45238	LI YANQING	45031	Phoon Yeellah	45284	Tan Christine	45348	WANG YAN	45103	Yao KALI
45295	CHEN HUIJU	45167	CUI JING	45012	HUANG SHITING	45191	Longanjijit Ponghan	45309	LI TSAICHING	45399	LU YUCHUN	45162	PINERO KATHLEEN	45127	Tan Darilyn	45418	WANG YANG	45011	YE YANRAN
45296	CHEN MEIJU	45204	CUI XIAO	45206	Huang ShuPing	45242	OLARIB PRATHARANNI	45114	Liang Jingyun	45027	LUO DAN	45174	Prachachon Phanida	45194	TANG LIJUAN	45289	WANG YINGHUA	45059	YEH TZUYEN
45354	Chen Michelle	45378	dayoung Jeong	45224	Huang WenHsin	45138	Kung KamLing	45393	LIANG LIYING	45085	Luo Jiansheng	31276	Pratomong Sriya	45106	TANG XIAOPING	45007	WANG YIQUING	45422	YEH ZIYOU
45371	CHEN WING	45142	HUANG YUCHEN	45142	HUANG YUCHEN	45388	XUO HUICHUN	45092	LIAO HSIUNGYUN	45328	Ma ChingTsu	45310	Pualengco April	45335	TAO DANYANG	45349	WANG YUNFENG	45121	Yenying Arphatht
45061	CHEN WINGFA	45133	DING CHUN	45182	HUANG YUHSUAN	45182	HUANG YUHSUAN	45389	XUO TINGYUN	45082	Marcello Karla	45275	PuangJapa Woranan	45003	TAO XINYI	45019	WANG YUPING	45269	Yeo Seowthong
45297	Chen Peihsi	45379	ELIM AESUK	45136	HUANG YULI	45136	HUANG YULI	45207	Kuok Muihong	45405	Ikcondal Kristyna	45254	Pumoil NongLak	45347	Tarrero Evgenia	45317	WUJIANPIN WUJIANPIN	45193	Yeung HuiYan
45256	CHEN SHULING	45301	Fabito SarahJane	45184	hui yu	45307	kutagapan Patcharin	45139	LIN CHICHUO	45267	Meng Kidd	45128	PUN TSCZHING	45199	Thepsuan Piangben	45028	Wei Jiaying	45038	Yeung KamFung
45145	CHEN SIJIA	45125	Fang Min	45382	HUR JIN	45382	HUR JIN	45040	kwon daeun	45175	LIN CHINGSUE	45178	MENG WEI	45407	QIAO HONG	45358	TIAN XI	45116	Yeung KaPikVivian
45008	CHEN WENHUI	45380	Fang Tianqi	45043	HIANG JEONGHYUN	45208	KWOK YINKIYICKY	45208	KWOK YINKIYICKY	45197	LIN HSIUHU	45344	QIAO JIAN	45415	Ting JooChen	45367	WONG DEBORAHANN	45216	Yeung NamIkVinnie
45183	CHEN XIUYUN	45205	Fennely Ella	45305	JAIYEN PANATCHAKORN	45331	Kwong YuenLing	45331	Kwong YuenLing	45037	Lin Hsiuying	45227	QUE JINGMIN	45416	tinapan patcharanan	45166	Wong Kasun	45423	Yibongsrikul Sasina
45244	Chen Yiju	45150	french kindy	45360	JANG WONJEONG	45290	LAI QiFoonFony	45290	LAI QiFoonFony	45211	LIN JIUCHEN	45232	MOROSUYIT NURLYANA	45222	TIYASPROUIT APHAKORN	45001	Wong Meiyun	45169	YIN RONG
45325	CHEN YONGLIAN	45355	FU XIANGRACHEL	45279	Jansawat Tharuta	45308	Lai SzeLan	45308	Lai SzeLan	45239	Naksawat Pawinee	45236	Rojjo NicaJoy	45032	Tiyantirij Pharithorn	45109	Wonghuka Kanarach	45156	YIP SAUCHING
45251	CHEN YUNGCHUN	45068	FU Xiangling	45046	JENG YUJIE	45071	LAI YUENMING	45071	LAI YUENMING	45220	lazur KUEIFENG	45152	Roman Georgiana	45337	Tong ChiWing	45318	Wongrak Duangchai	45144	Yip ShuaiYee
45170	Cheng BikYan	45123	GAO CHEN	45033	Jesabotai Imhachidaisae	45047	Lai YuetYunLilye	45047	Lai YuetYunLilye	45168	LIN LIHSUEH	45326	Neray Flora	45329	Tong SukKing	45107	WOO JIMJIN	45217	YU Chiachen
45339	CHENG CHUN	45186	Gao Shaoying	45041	JEONG DAHYUN	45153	LEE CHIAIYI	45231	LIN WEIHSIU	45231	LIN WEIHSIU	45122	RINGSANANG JINNY	45172	Trisawatit Suranti	45266	WU CHENGLIN	45105	YU Hsiachuan
45195	Cheng ManLai	45198	Garcia Crizel	45024	JIA LU	45262	LEE CHEHYUN	45021	LIN PEIHSIN	45021	LIN PEIHSIN	45333	NG Carmen	45408	Sanchez Taliza	45214	Tsai Chinmei	45359	YU ZHENWEI
45066	Cheng ManLai	45042	HAN JUYEON	45055	JIAN LIANGCHUN	32363	LEE FANHSUAN	45395	LIN PEI RONG	45395	LIN PEI RONG	45357	Ng Waihan	45312	Sardburgeno Patricia	45265	TSAI CHUNJU	45260	Yuan jingze
45188	CHENG SHUHUA	45062	Hao Quan	45383	JIANG QING	45209	Lee Giyeon	45209	Lee Giyeon	45073	LIN PEIYIN	45015	Ng TauKan	45240	Seneyakone Thouni	45241	TSAI HUIYING	45160	Yuen LaiHing
45372	Cheng Yuchia	45302	HAU KYM	45070	Jing Jing	45124	Lee Heesuk	45124	Lee Heesuk	45363	LIU CHIACHEN	45120	Igan BanGorNatalie	45409	SHEN SISI	45366	TSAI SHUCHUAN	45091	WU JIAYAN
45298	Cheng YifengAngel	45277	HE QUN	45229	Jirachajitak Pavinee	45048	LEE KYOUNGJU	45048	LEE KYOUNGJU	45219	Liu dandan	45192	NI DONGFENG	45334	SHEN YUAN	45075	WU Juan	45350	ZHANG DONGRUI
45373	Cheng YanChung	45076	HO CHINGLING	45280	Jitpi boon Charika	45097	lee mihyun	45097	lee mihyun	45096	LIU DONGMEI	45401	NIE KANGKANG	45345	Shih ManHing	45321	TSAI WENYI	45267	WU KITHANG
45299	CHI HSIUCHUAN	45134	HO CHUIKIAN	45013	Johansen HeidiGeberg	45026	LEE MYUNGHEE	45026	LEE MYUNGHEE	45271	Liu Jiaowen	45271	OBrien Lindsay	45410	shin sunok	45039	TSAI YISHIN	45179	WU TUNGLIN
45067	CHI SHUJU	45323	HO HueyChin	45306	Jones CarolineElizabeth	45210	LEE PEIHSIU	45210	LEE PEIHSIU	45396	LIU JUN	45402	OH YUSEON	45141	SOM MINHEE	45315	TSANG HINGLAN	45420	WU YANJUN
45201	Chiang HsiaoLing	45361	HO MINNI	45094	Joyburunng Suphina	32692	LEE PEISHAN	45327	LIU KUANYU	45327	LIU KUANYU	45212	Olara Marsha	45364	SONG JIE	45255	TSENG YULING	45276	WU YAO
45300	Chirathait Jonkan	45287	ho wainan	45057	KANG CHUNGSCHH	45190	Lee PoTing	45190	Lee PoTing	45081	Liu Ruiqi	45274	ONG SOOCHNG	45346	Sopitapdepong Rapaporn	45417	Tsui KalkaiSherry	32056	WU YOU
45272	Chiu SZUYING	45069	Ho YukChing	45052	KANG YOONSEO	45056	LEE SHUFEN	45056	LEE SHUFEN	45060	LIU SAISI	45264	Ou JinHuen	45248	Srikanarak Titawan	45248	U POUCHU	45276	WU YAO
45374	CHO KYUNGSOOK	45303	HO YUKI	45088	KAO MINGLI	45078	Lee SoLah	45078	Lee SoLah	45336	Liu Shiyang	45221	UNHIRUNSAUL RENEE	45018	Steinberg Johanna	45215	Umpang NATCHA	45087	XIAO MENGPLUNG
45375	CHOI EUNJIN	45253	Hosozonbat Sooyang	45016	KAO MINHSIN	45058	LEE YICHIA	45058	LEE YICHIA	45111	Liu Sufen	45023	Su Yirou	45233	Usitalo Santra	45233	Usitalo Santra	45250	XIAO YULAN
45189	Choi Jieun	45286	Hosuzen Hosuzen	45029	KAO YUHIKI	45230	LEE YUJU	45230	LEE YUJU	45397	LIU XIANLAN	45151	PAN LEWEN	45353	Sujitattainon Soming	45079	Vaidyanand Thiriviva	45050	XIE GUOPING
45157	Choi MingBai	45002	Kashetsky Nadia	45245	Leung Kallai	45246	Leung Kallai	45246	Leung Kallai	45356	LIU YANLAN	45165	PAN SHIICHI	45222	UNITSANETH SIRIPONE	45126	XU HONG	45126	XU HONG
45237	Choochuen Tiappaya	45338	HSIAO YUEHSIANG	45245	Ketrakong Kanokrat	45247	Leung HeiKuenMaggie	45247	Leung HeiKuenMaggie	45155	Lo HangFee	45113	PAN SZIYU	45089	SUN JUN	45089	SUN JUN	45257	XU SONG
45225	CHU HSIANGLI	45362	HSIEH LUNGYEN	45384	HONGZEN PHAPAPARAN	45273	LEUNG SIETHEERODDA	45273	LEUNG SIETHEERODDA	45030	LO YICHING	45213	Pan Wenching	45080	Sun Mengjie	45234	Wachirantakul konghan	45099	XU YUNING
45171	Duan OnellYantie	45341	HSIEH YUSHAN	45119	KI SUJIN	45112	LI ChuFen	45112	LI ChuFen	45268	Lorethaaron Dauphen	45063	pang shuhong	45051	WANG CHENGYE	45412	SUPAKORN Netvijit	45110	XUE FANG
45376	CHUANG HINGHUA	45135	Hsu NaiChia	45036	KIM HEEYOUNG	45006	LI DONGFANG	45006	LI DONGFANG	45282	LOU ONI	45403	PARK EUNJI	45413	Sopasri Kanoknate	45115	Wang Guoyan	45349	XUE LIANG
45377	CHUN JAEGEUM	45278	HSU TSAICHEN	45385	KIM HYUNJU	45342	LI FANGFANG	45342	LI FANGFANG	45398	Louis Dinaadelouis	45404	PARK Miina	45314	Suwan Rapiporn	45084	WANG JOUHSUAN	45077	Yang Chengxue
45180	CHUNG HINGFENG	45304	HSU WENHSING	45009	KIM JAGYEONG	45390	LI JIANJING	45390	LI JIANJING	45143	LOW SiangJin	45270	Parkpien Ploy	45365	TAI JUJU	45316	Wang Lihan	45100	YANG LING

伝統と革新の街、京都から 先端技術を世界へ

片岡製作所は「京都マラソン 2024」を応援しています。

株式会社 片岡製作所

https://www.kataoka-ss.co.jp

本社 〒601-8203 京都市南区久世築山町140
TEL(075)933-1101(代) FAX(075)931-1608

東京支店 〒104-0031 東京都中央区京橋1-14-9
TEL(03)5524-3411(代) FAX(03)3563-9710

ペア駅伝 第1区走者の五十音順

No.	第1区走者	第2区走者	No.	第1区走者	第2区走者	No.	第1区走者	第2区走者	No.	第1区走者	第2区走者	No.	第1区走者	第2区走者	No.	第1区走者	第2区走者	No.	第1区走者	第2区走者
121	森木 健一	森田 由美子	221	片田 麻希	嶋山 直也	206	品村 信代	豊崎 景太	120	戸田 達吾	橋本 理沙	225	マルソー ローレンス	森 純一	225	丸本 雄基	住吉 哲哉			
208	秋田 昭子	秋田 敬	291	片山 めぐみ	片山 剛	124	藤原 勝則	三浦 幸乃	144	露永 優子	笹波 晶子	142	水野 尚美	三村 敦子	218	水野 尚美	三村 敦子			
168	秋田 裕之	加納 圭子	256	金澤 輝	金澤 さゆり	153	芝原 秀和	芝原 太	223	友永 利光	友永 誠子	218	瀧川 雅史	瀧川 香葉	254	三原 菜摘	芳本 知佳			
259	朝田 清司	朝田 加奈子	109	金丸 公宣	金丸 紗子	157	岡田 秀昭	岡田 洋子	313	内藤 あかり	手良向 聡	210	手良向 聡	ジャスカラン ガウダム	244	川久 久美子	宮川 公之介			
247	阿部 信郎	阿部 智子	270	兼崎 勝成	兼崎 愛里	102	島村 良子	島村 佳花	213	中井 めぐみ	中井 美穂	211	永井 亮佑	永井 葉月	135	三宅 慎一	三宅 千陽			
312	安部 早也佳	金 香弥	182	鎌田 光男	鎌田 由美子	152	島本 敬史	島本 純子	211	永井 亮佑	永井 葉月	201	中島 誠子	中島 研二	290	宮下 勇人	宮下 綾子			
172	阿部 恵	阿部 敏典	134	上條 幸子	上條 靖人	133	清水 徹一郎	清水 幸子	123	中野 勝也	片山 雅之	234	宮地 麻未	永戸 真史	234	宮地 麻未	永戸 真史			
113	荒本 馨嗣	西野 まい	307	亀田 千代美	亀田 直哉	315	下田 哲也	下田 哲也	199	中山 弘子	舟屋 三佐子	286	橋上 由愛	橋上 瑠彩	177	村上 陽美	村上 亜美			
154	安藤 典子	安藤 裕史	131	浦原 美和	浦原 航高	175	丈達 朗	田中 裕子	242	那須 健佑	那須 知佳	177	村上 陽美	村上 亜美	163	村上 雄作	羽有 弘和			
116	池田 一也	片野坂 和人	173	川上 和子	川上 徳道	110	ジョン・カラン	マージー・カラン	271	白水 知美	川山 裕治	246	南部 恭佑	林 康樹	302	村地 美江	村地 義博			
240	池谷 成人	田中 しほ	184	川島 一枝	川島 修	271	白水 知美	川山 裕治	293	杉尾 ジュリー	杉尾 直樹	275	新村 武弘	西田 武康	253	西永 祥俊	最上 雅子			
230	池原 勇一	川田 スーザン	210	川田 スーザン	川田 忠裕	267	杉山 都子	鏡 彩愛	178	外村 優佳	鏡 るみ	209	西原 世煥	西原 京子	216	西村 敦子	西村 千義			
238	池水 雅人	能美 寿梨	115	河原崎 拓実	河原崎 憲治	267	杉山 都子	鏡 彩愛	236	西永 祥俊	西原 京子	216	西村 敦子	西村 千義	203	森 清志	茂木 千恵			
273	石崎 知哉	芝 良祐	185	岸本 恵子	岸本 敏之	180	苑田 恵時	苑田 祐子	209	西原 世煥	西原 京子	216	西村 敦子	西村 千義	107	森 清志	今泉 美剛			
117	石原 洋治	大冨 敬子	298	城戸 悦子	木山 由美	105	高井 鉄弥	伊藤 菜摘	216	西村 敦子	西村 千義	112	茂木 裕	上高 晋一	112	茂木 裕	上高 晋一			
282	伊藤 正典	伊藤 真可	308	木戸 千奈津	山田 誠	136	高岡 潤	野崎 明裕	248	野崎 明裕	橋本 優汰	207	森 貴司	茂木 千恵	207	森 貴司	茂木 千恵			
257	伊藤 泰司	伊藤 梨々香	158	木村 啓勲	木村 麻友子	151	高田 球	高田 暁子	222	橋本 貴夫	橋本 優汰	203	森 貴司	茂木 千恵	203	森 貴司	茂木 千恵			
164	井上 茂宏	佐伯 千恵	215	木村 哲郎	木村 真理子	150	高田 豊和	高田 水穂子	292	林 香苗	水本 遥	212	森 清志	今泉 美剛	212	森 清志	今泉 美剛			
310	今井 圭子	理歩可	149	窪 典太郎	窪 勝司	126	高田 南	高田 綾子	264	林 忍夫	林 真由美	264	林 忍夫	林 真由美	264	林 忍夫	林 真由美			
160	今川 博昌	今川 梓	111	栗山 哲也	栗山 麻由佳	296	田中 秀隆	薄井 武志	276	林 拓実	寛前 元英	218	森永 由紀	脇山 心	139	夜久 純	夜久 幸希			
224	今津 岳彦	黒田 裕子	272	黒田 裕子	黒田 秀隆	226	瀧川 亜希	瀧川 晴	306	遠水 徹	原口 奈緒子	125	姫野							



16,000人のランナーを、 14,000人のスタッフ・ ボランティアで支える。

「走る人、応援する人、支える人、みんなが主役」の京都マラソン。運営スタッフのほか、京都市民や京都の企業・団体の皆様をはじめとする約7,000人のボランティアに支えられています。



団体名 (五十音順)

- | | | |
|---|---|---|
| <ul style="list-style-type: none"> あいおいニッセイ同和損害保険株式会社 EYE関西 ASUVID あすリードランニングクラブ 石川クラブ 一般社団法人 京都損害保険代理業協会 右京区交通安全推進会 AIG損害保険株式会社 AS.ランジャ京都 SMBC日興証券株式会社 京都支店 SKYオールボランいろいろ(彩) NTTグループ(京都) オスカー youth オムロン株式会社 学校法人京都外国語大学 株式会社 三菱UFJ銀行 株式会社かんぽ生命保険 株式会社京都銀行 株式会社さくら 株式会社SCREENホールディングス 株式会社パソナ 株式会社三井住友フィナンシャルグループ 株式会社ロマンライフ 関西電力株式会社 京都支店 京都学生祭典 京都鴨川ライオンズクラブ 京都北ライオンズクラブ 京都グレースライオンズクラブ 京都芸術大学 京都光華女子大学 京都産業大学附属高校 ボランティア部 京都市下京青少年活動センター 京都市体育振興会連合会 北区体育振興会連合会 上京区体育振興会連合会 左京区体育振興会連合会 中京区体育振興会連合会 東山区体育振興会連合会 山科区体育振興会連合会 下京区体育振興会連合会 | <ul style="list-style-type: none"> 南区体育振興会連合会 右京区体育振興会連合会 西京区体育振興会連合会 伏見区体育振興会連合会 京都市地域女性連合会 京都市立塔南・開建高等学校 京都市立紫野高等学校 京都信用金庫 京都朱雀ライオンズクラブ 京都橋ライオンズクラブ 京都チェリーライオンズクラブ 京都中央信用金庫 京都市立川ライオンズクラブ 京都ときわライオンズクラブ 京都西ライオンズクラブ 京都はんり会 京都東山ロータリークラブ 京都東ライオンズクラブ 京都府ウオーキング協会 京都府立乙訓高等学校 京都文化日本語学校 京都平安ライオンズクラブ 京都堀川ライオンズクラブ 京都むらさきライオンズクラブ 京都ライオンズクラブ 京都洛東ロータリークラブ 京都洛北ライオンズクラブ 京都ランニング連合会 アラキJ-C 桂川走友会 かもなす 火曜日の夜に御所を走る会 京都トリアスロンクラブKTC 京都走ろう会 京都マスターズ 京都ランナーズ マラソンのつば NPO法人サニースポーツクラブ京都 JP労組京都洛東支部 紫竹自治連合会 | <ul style="list-style-type: none"> 自治労京都市職員労働組合 就労移行支援事業所INCOP京都九条 趣味クラブおきばり隊 真如苑 SeRV京都 スペシャルオリンピックス日本・京都 損害保険ジャパン株式会社 Daigasグループ “小さな灯”運動 大和ハウス工業株式会社 京都支店 大和リース株式会社京都支店 宝ヶ池STC TEAM'07世陸ボラ チーム北摂 東京海上日動火災保険株式会社 同志社国際高等学校ボランティア・サービス部 銅駝自治連合会 中京老人福祉センター 西村証券株式会社 日新火災海上保険株式会社 京都サービス支店 日本新薬㈱ 日本財団ボランティアセンター 日本生命保険相互会社 京都支社 日本ボーイスカウト京都連盟 パトラン京都チーム 佛教大学 学生ボランティア室 ブルーシャーター 平安女学院大学 堀場製作所OB会 末日聖徒イエス・キリスト教会 京都ステーク 三井住友海上あいおい生命保険株式会社 京都生保支社 三井住友海上火災保険株式会社京都支店 三井ボランティアネットワーク事業団 関西支部 三菱UFJモルガン・スタンレー証券株式会社京都支店 明治安田生命保険相互会社 りそな銀行 京都支店 rits 立命館大学応援団 立命館大学地域貢献会 龍谷大学スポーツマネジメント研究室松永ゼミ RENOVA |
|---|---|---|

人数	団体 5,331人 (119団体)	個人 1,496人	計 6,827人
----	----------------------	-----------	----------

スタッフ・ボランティアウェア



ペースランナー(敬称略) (協力:京都ランニング連合会)

- | | | |
|--|---|--|
| <p>●3時間30分</p> <ul style="list-style-type: none"> 国領 保志(アラキJC) 橋本 修吾(京都マスターズ) 神原 延征(京都トリアスロンクラブ) 本多 裕介(京都トリアスロンクラブ) | <p>●4時間30分</p> <ul style="list-style-type: none"> 櫻井 砂夫(京都マスターズ) 喜多村和弘(中牧RC) 松本 優治(京都トリアスロンクラブ) 一瀬 利香(京都マスターズ) | <p>●5時間30分</p> <ul style="list-style-type: none"> 長谷川 満(火曜の夜走る会) 安本 近(京都走ろう会) 岩崎 実(火曜の夜走る会) 堂本 勲(京都走ろう会) |
| <p>●4時間00分</p> <ul style="list-style-type: none"> 宮本 勝代(京都マスターズ) 村上 耕一(京都ランナーズ) 上崎 尚吾(京都トリアスロンクラブ) 藤井 倫洋(京都トリアスロンクラブ) | <p>●5時間00分</p> <ul style="list-style-type: none"> 足立 浩一(京都ランナーズ) 黒川 由美(桂川走友会) 林 英司(桂川走友会) 藤井亜紀子(京都トリアスロンクラブ) | <p>●6時間00分</p> <ul style="list-style-type: none"> 西村 忠司(桂川走友会) 林 平丈(桂川走友会) 花木 恵(桂川走友会) 開原 健策(火曜の夜走る会) 杉原 道生(京都ランナーズ) |



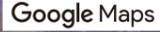

SPORTS MITSUHASHI

みよこめっせから一番近い店舗！
京都フラッグシップストア  

御池通沿い！柳馬場御池北西角 営業時間 / 11:00 ▶ 19:30

スポーツミツハシは京都マラソン 2024 を応援しています！



SPORTS MITSUHASHI 京都マラソン2024  

1,000円OFF **参加者限定**

3,300円以上ご購入時にご利用頂けます。

※スポーツミツハシでお買い物時にご利用いただけます。 (上本町プラウニー店のみ) 対象外店となります。
 ※現金との交換及び現金のおつりはお渡できません。
 ※盗難・紛失などについての責任は一切負いません。
 ※ご利用の際はアプリメンバースへご入会ください。(無料) **利用期限: 2024年5月31日(金)まで**



**スポーツミツハシへ
ご来店でプレゼント!**

**ミツハシオリジナル
ソックス**

カラー・サイズをSHOPでお選びください！

スポーツミツハシ自信を持っておすすめ! 安心の奈良県産!

※スポーツミツハシの店舗へご来店の際、スタッフへチケットをご提示ください。 (上本町プラウニー店のみ) 対象外店となります。 **利用期限: 2024年5月31日(金)まで**

創業者の故郷「京都」に思いを込めて【都こんぶ】と名付けた
 中野物産は“京都マラソン”を応援しています。



都 中野の **都こんぶ**
 MIYAKO KONBU



疲労回復にお酢の効果
昆布はカルシウム・食物繊維がたっぷり

都 中野物産株式会社



宇治抹茶と豆乳のバームクーヘン

京都の地下水でつくった京都産の豆乳と、
 口溶けの良い国産100%の小麦粉を合わせた
 スポンジ生地。
 そこに、宇治抹茶と
 煎茶をブレンドした
 抹茶生地を
 層に重ねました。

株式会社 **美十** 〒601-8446 京都市南区西九条高島町35-2



すべての
 スポーツに
 エールを

スポーツくじの収益は、
 日本のスポーツを育てるために
 使われています。

くじを買うはエールになる

スポーツくじ   

◎ 19歳未満の方の購入又は譲り受けは法律で禁じられています。払戻金も受け取れません。運営・販売：独立行政法人日本スポーツ振興センター

京都マラソン2024の大会運営にご協力いただき、ありがとうございます。

Hitz
Hitachi Zosen

Daigas Group
この街を、支え続ける。
つなく、まもる、いどむ
大阪ガスネットワーク
https://network.osakagas.co.jp

世界が直面する大きな社会的変革の中、
トータルソリューション商社である“たけびし”だからこそ
できることがあります。
株式会社 **たけびし**
〒615-8501 京都市右京区西京極豆田町29
TEL (075) 325-2111 FAX (075) 325-2250 製造現場 改善WEB
https://www.takebishi.co.jp/ 現場の“カイゼン”を目的に事例やソリューションをご紹介▶

京都八ツ橋商工業協同組合

野菜のことをもっと知ってほしい
京都 **八百一本館**

JP POST 日本郵便

SCREEN
80th Anniversary

みやこめっせ地下1階
京の歴史と技を伝える
京都の伝統産業74品目が一堂に集うミュージアム
京都伝統産業ミュージアム
Kyoto Museum of Crafts and Design
公式HP MOCAD ONLINE SHOP
開館時間 | 10:00-18:00 (入館は17:30まで)
入館料 | 一般500円 (割引他詳細はHPで)

むすんで、うみだす。
京都産業大学
●経済学部 ●経営学部 ●法学部 ●現代社会学部 ●国際関係学部 ●外国語学部
●文化学部 ●理学部 ●情報理工学部 ●生命科学部 ●大学院

大和証券
Daiwa Securities
京都支店 電話 075-251-2111
〒600-8005 京都市下京区四条通麩屋町西入立売東町28-2
(大和証券京都ビル3階)

アミノ酸配合 エネルギー補給がよからぬ
anpower
アンパワー
美味しさも機能性も
絶対に妥協しない
全てのアスリートへ。

Qbee Dream

- 音羽山 清水寺
- 京都ライオンズクラブ
- 走り坊さんの寺 大蓮寺
- 一般財団法人京都市都市整備公社
- 裏千家
- 株式会社アーキエムズ
- 公益社団法人京都府鍼灸マッサーヂ師会
- 京都南ロータリークラブ
- カルチャー・コンビニエンス・クラブ株式会社
- アシックスジャパン株式会社
- 医療法人 知音会
- SMBC日興証券株式会社
- 卸売ひろばタカギ
- 株式会社祇園辻利

- 京都御池地下街株式会社
- 京都御章工芸協同組合
- 公益財団法人京都市スポーツ協会
- 株式会社JTB
- 秀和株式会社
- 阪急電鉄株式会社
- 藤原製本株式会社
- 洛東印刷株式会社
- WINZONE
- NTT西日本京都支店
- 大岩建設工業株式会社
- 株式会社大垣書店
- 春日井製菓株式会社
- カバヤ食品株式会社
- 木村染匠株式会社

- 京とうふ藤野株式会社
- 京都環境事業協同組合
- 京都光華女子大学
- 京都新聞販売連合会
- 京都リサーチパーク株式会社
- 近建ビル管理株式会社
- 株式会社ケイルック
- 株式会社西京味噌
- ザ・リッツ・カールトン京都
- 三幸製菓株式会社
- 三洋化成工業株式会社
- 株式会社ジゴスベック
- 株式会社実業広告社
- 清水建設株式会社関西支店
- 株式会社西洋舎
- 大成建設株式会社
- 大和ハウス工業株式会社
- 株式会社トーセ

- ドコモCS関西京都支店
- ドラッグひかりグループ
- 株式会社なかむら
- 西山ドライブウェイ株式会社
- ニチコン株式会社
- NISSHA株式会社
- 株式会社バランステック京都
- 光自動車工業株式会社
- ピップ株式会社 プロ・フィット
- 福田金属箔粉工業株式会社
- 株式会社フジヤ
- みずほ証券株式会社
- 三菱電機株式会社京滋支店
- MAURTEN JAPAN
- 株式会社山一パン総本店
- ライオンズクラブ国際協会 335-C地区

- 一般社団法人表千家同門会
- 安藤不動産株式会社
- 今宮神社
- 医療法人大塚医院 (右京区)
- 医療法人社団西興茂デイサービスセンター
- 印空寺
- 株式会社植藤造園
- 内田整形外科
- 電山電鉄株式会社
- エディオンタニヤマ北山店
- エル・モア美容室
- 大久保クリニック
- オフィスティ.エヌ.エス株式会社(サガノ計算センター)
- かぎもとクリニック
- 環境省自然環境局京都御苑管理事務所
- 亀嶺山平成院
- 北山文化環境ゾーン交流連携会議
- 喫茶キャスケット
- 京こもの衣笠
- 京都外国語大学
- 京都工芸繊維大学
- 嵯峨美術大学・嵯峨美術短期大学
- 京都シティ開発株式会社
- 京都・時代京龍 十二(トニニ)
- 社会福祉法人京都総合福祉協会
- 京都大学

- 京都大学医学部附属病院
- 京都大学総合博物館
- 京都ダイハツ販売株式会社
- 京都府方法務局
- 京都伝統産業ミュージアム
- 社会福祉法人 京都博愛会 富田病院
- 京都バス株式会社
- 京都府京都土木事務所
- 京都府立植物園
- 京都府立陶板名画の庭
- 京都府立洛北高等学校・洛北高等学校附属中学校
- 京都三菱自動車販売株式会社カドノ店
- 京都三菱自動車販売株式会社北山店
- 京阪京都交通株式会社
- 京阪バス株式会社
- 京福電気鉄道株式会社
- 株式会社ケレラ
- 公益財団法人京都市障害者スポーツ協会
- 一般財団法人京都障害者スポーツ振興会
- 株式会社コーランド
- 国土交通省近畿地方整備局京都国道事務所
- 国土交通省近畿地方整備局淀川河川事務所桂川出張所
- 古部治療院
- ごとう内科医院
- 株式会社コムラ・コーポレーション
- 株式会社山栄コーポレーション

- 神馬堂
- スギ薬局梅津店
- 住吉大伴神社
- シマコーポレーション京都右京店
- 株式会社スマイック
- セブンイレブン京都福王子店
- セブンイレブン京都近衛町店
- 株式会社ゼロ・コーポレーション
- 総本山仁和寺
- タイムズ24株式会社
- タイガ北山
- 大和ハウスパーキング株式会社
- ダスキン洛北店
- 谷口旅館
- つり池弁慶
- 天理教堀川分教会
- 独立行政法人国立病院機構宇多野病院
- 有限会社富川つづもの
- 同志社大学
- 株式会社中島象
- 西日本高速道路株式会社
- 西日本ジェイアールバス株式会社
- 日本道路交通情報センター
- 株式会社野村造園土木
- はま寿司 金閣寺店
- 浜田医院

- ファミリーマート梅津段町店
- ファミリーマート立命館大学前店
- フォルクス北山通店
- 福王子神社
- 藤野接骨院
- 佛教大学
- ふれあい薬局・北山
- フレンドマーケット梅津店
- 平安神宮
- NPO法人まーぶる
- タイガ駅前おくだクリニック
- マツヤデンキ北山店
- みその橋カキ
- 三菱自動車工業株式会社
- 彌生自動車株式会社 上堀川営業センター
- 吉田神社
- ライフ川瀬東一乗店
- 立命館大学
- 龍谷大学
- ローソン梅津後藤町店
- 和食と平野神社
- わら天神宮
- 株式会社S&Gハウジング

(五十音順・敬称略)

ゴールドパートナー



オムロン株式会社



株式会社ワコール

シルバーパートナー



株式会社三菱UFJ銀行



JAグループ京都



佐川急便株式会社



株式会社セラマ

オフィシャルドリンクパートナー



大塚製薬株式会社

ブロンズパートナー



株式会社フォトクリエイト



佐川印刷株式会社



第一生命保険株式会社



東急不動産ホールディングス株式会社



株式会社島津製作所



サントリーフーズ株式会社



日新電機株式会社



丸大食品株式会社

サポーターパートナー



京都大原記念病院グループ

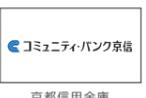

京都信用金庫

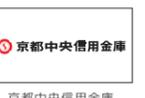

京都中央信用金庫

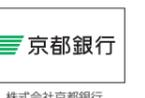

株式会社京都銀行



ゆう薬局グループ

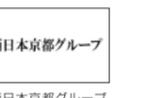

JR西日本京都グループ

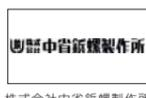

株式会社中省製螺製作所



ワタキューホールディングス株式会社



NEC



三菱UFJモルガン・スタンレー証券株式会社



スターツコーポレーション株式会社



株式会社ロマンライフ



株式会社片岡製作所



株式会社城山HD
城山ホールディングス



スポーツミツハシ



株式会社美十



中野物産株式会社

MUFG 工芸 プロジェクト

これからの、モノづくりの物語を。

これまでの日本の道のは、ものづくりという文化に携わった作り手や支え手の存在、無くして語れない。人びとの暮らしと共に発展してきた伝統的な工芸文化や技術の数々。今それらの多くは、ライフスタイルの変化や素材の減少で、存続の危機に直面している。長い道りを閉ざさないために、技術を研鑽し、発想を転換し、工芸に向き合い続ける人たちがいる。そこには、伝統を大切にしながら、現代に生きる工芸を生み出すチカラがある。これは、単なる工芸だけの物語ではない。激しい変化の時代に生きるすべての人が、生き抜くためのイノベーションのヒントになる物語。これからの時代の挑戦と変革を応援する。MUFGは、あらゆる人の、文化の、産業の、世界が進むチカラになる。

「伝統的な工芸文化や技術から学び、継承と発展を支える「MUFG工芸プロジェクト」

「MUFG工芸プロジェクト」は株式会社三菱UFJフィナンシャル・グループ（以下、MUFG）が、「伝統と革新」をテーマに掲げ、工芸の文化・技術の継承と発展を支援する社会貢献プロジェクトです。MUFGは、工芸の発展のためには、用途や可能性を広げ、価値を再定義しアップデートすることが不可欠であると考えています。本プロジェクトでは、担い手の方々が革新・挑戦するための機会の創出や、担い手の方と使い手の方の出会いの場の創出などをサポートしながら、そこで生まれる新しい価値や魅力を多くの人に伝えていきます。なお本プロジェクトの総合監修には、東京藝術大学名誉教授の秋元雄史氏にご就任いただいています。

「施策背景

MUFGは、当社パーパス「世界が進むチカラになる。」の実現に向けて、社会、お客さまをはじめとするすべてのステークホルダーの課題に徹底的に向き合い、その解決に取り組んでいます。この度、そのパーパス実現の一環として、日本の伝統的な工芸の文化や技術の継承を支援し、そこから変化の時代に必要なイノベーションを学ぶことを目的に「MUFG工芸プロジェクト」を発足させる運びとなりました。MUFGは日本を起点に世界で活動する総合金融グループとして、日本が大切に育んできた文化の豊かさを、未来の世代や社会、地球のために受け継いでいきます。

MUFG工芸プロジェクト



三菱UFJフィナンシャル・グループ

世界が進むチカラになる。

